

BOISERIE

GAROFOLI
GROUP

MADE IN ITALY, DAL 1968.

Il Gruppo Garofoli si colloca tra i leader mondiali nella progettazione, costruzione e commercializzazione di porte per interni, con particolare specializzazione per le porte in legno massiccio. Il Gruppo, guidato dal fondatore Fernando Garofoli, si posiziona nel segmento più alto del mercato di riferimento. Oggi i suoi prodotti sono diventati concreti simboli d'eccellenza del Made in Italy nel mondo. Dalle porte classiche in legno massello ai prodotti di design in alluminio, il Gruppo Garofoli è in grado di rispondere alle richieste di un mercato sempre più evoluto, seguendo i criteri consoni all'interior design di ultima generazione.

The Garofoli Group is one of the world leaders in the design, construction and sale of interior doors and is particularly specialised in solid wood doors. The Group, led by founder Fernando Garofoli, is positioned at the highest end of the reference market. Today, its products are concrete symbols of the excellence of "Made in Italy" in the world today. From classic doors in solid wood to designer products in aluminium, Garofoli Group can meet the demands of an increasingly sophisticated market, using criteria in line with the latest in interior design.

Le Groupe Garofoli se place parmi les leaders mondiaux pour la conception, la réalisation et la commercialisation de portes d'intérieur, se spécialisant dans les portes en bois massif. Sous la houlette de son fondateur, Fernando Garofoli, le Groupe se positionne dans le haut de gamme du marché de référence. Aujourd'hui, ses produits sont des symboles d'excellence concrets du "Made in Italy" dans le monde. Des portes classiques en bois massif aux produits design en aluminium, le Groupe Garofoli est en mesure de répondre aux exigences d'un marché en évolution constante, en suivant les dernières tendances en matière de design d'intérieur.

El Grupo Garofoli se encuentra entre los líderes mundiales en materia de diseño, fabricación y comercialización de puertas para interiores, especialmente de madera maciza. Bajo la dirección de su fundador Fernando Garofoli, el grupo se propone al segmento más alto del mercado de referencia. Sus productos han llegado a ser actualmente un símbolo de excelencia del "Made in Italy" a nivel mundial. Con su producción, que abarca desde las puertas clásicas de madera maciza hasta los productos de diseño contemporáneo en aluminio, el Grupo Garofoli responde plenamente a las demandas de un mercado cada vez más avanzado siguiendo las pautas del interiorismo de última generación.

Die Gruppe Garofoli zählt zu den weltweit führenden Namen bei der Planung, der Herstellung und dem Vertrieb von Innentüren, und hat sich im Besonderen auf Massivholztüren spezialisiert. Unter der bewährten Führung des Gründers Fernando Garofoli werden hochwertige Produkte für die gehobene Marktkategorie angeboten. Türen von Garofoli repräsentieren heute auf der ganzen Welt mit Erfolg italienisches Design und italienische Qualität. Von klassischen Massivholztüren bis hin zu Designobjekten aus Aluminium – bei Garofoli findet der anspruchsvolle Kunde immer genau das, was er sucht und braucht. Denn Gruppe Garofoli trägt den ständig wachsenden Ansprüchen des Marktes Rechnung, und orientiert sich dabei bewusst an den Kriterien des modernen Interior Design.

Группа Garofoli является одним из мировых лидеров в разработке, производстве и сбыте межкомнатных дверей и специализируется в изготовлении дверей из массивного дерева. Под руководством его основателя, Фернандо Гароколи, Группа находится в самом высшем сегменте рынка дверей. Сегодня ее продукция превратилась в конкретное воплощение преимуществ итальянского стиля "Made in Italy" во всем мире. Предлагая классические двери из массивного дерева рядом с дизайнерскими дверьми из стали с щеточной обработкой и алюминия, компания Garofoli Group может удовлетворять требования все более взыскательного рынка, придерживаясь критериев самого современного дизайна интерьеров.



SINERGIA CREATIVA TRA FORME E SUPERFICI

Le collezioni Garofoli offrono una vasta gamma di modelli, diversi per stile, materiale e accessori che consentono di personalizzare i progetti abitativi per creatività delle forme e varietà delle superfici. La ricchezza delle essenze e delle finiture consente di interpretare gli spazi secondo molteplici linee di interior design. Garofoli abbina alle porte un mondo di coordinati, proponendo innumerevoli soluzioni d'arredo. Le porte infatti possono essere abbinata a parquet, pareti attrezzate, armadi, contenitori e boiserie. Quest'ultima viene qui presentata in tutte le sue possibilità stilistiche e compositive.

CREATIVE SYNERGY BLENDING SHAPES AND SURFACES Garofoli collections offer a wide range of models that feature different styles, materials and accessories that allow you to customise your living interiors thanks to an array of creative shapes and varied surfaces. The richness of woods and finishes makes it possible to interpret spaces with many different styles of interior design. Garofoli combines doors with a world of coordinates, proposing countless furnishing solutions. In fact, the doors can be combined with parquet floors, decorated walls, wardrobes, storage containers and wainscoting. This wainscoting is presented here in all its stylistic and compositional possibilities.

SYNERGIE CRÉATIVE ENTRE FORMES ET SURFACES Les collections Garofoli offrent une vaste gamme de modèles, différenciés par style, matière et accessoires, qui permettent de personnaliser les projets d'habitation grâce à la créativité des formes et à la variété des surfaces. La richesse des essences et des finitions permet d'aménager les espaces avec de nombreuses lignes de design intérieur. Garofoli associe aux portes tout un univers de coordonnés pour offrir une multitude de solutions d'ameublement. En effet, les portes peuvent se marier à des parquets, des unités murales, des armoires, des espaces de rangement et des boiseries. Cette dernière est présentée dans toutes ses options de style et de composition.

SINERGIA CREATIVA ENTRE FORMAS Y SUPERFICIES Las colecciones Garofoli ofrecen una amplia gama de modelos, con distintos estilos, materiales y accesorios para personalizar los proyectos de vivienda con formas creativas y en una gran variedad de superficies. La riqueza de las maderas y de los acabados permite interpretar los espacios y seguir múltiples líneas de diseño de interiores. Las puertas Garofoli se combinan con todo un mundo de complementos en infinidad de soluciones decorativas: parquet, paredes equipadas, armarios, contenedores y boiserie. Este catálogo presenta la boiserie en todas sus posibilidades estilísticas y compositivas.

KREATIVES ZUSAMMENSPIEL VON FORMEN UND OBERFLÄCHEN Die Garofoli-Kollektionen bieten eine große Auswahl an Modellen, die sich in Stil, Material und Zubehör unterscheiden und es Ihnen ermöglichen, Ihre Wohnprojekte nach Formkreativität und Oberflächenvielfalt abzustimmen. Das reiche Angebot an Hölzern und Oberflächen erlaubt die Interpretation der Räume nach vielfältigen Linien der Innenarchitektur. Garofoli vereint eine Welt aufeinander abgestimmter Türen und bietet unzählige Einrichtungslösungen. Die Türen können mit Parkettböden, ausgestatteten Wänden, Schränken, Aufbewahrungsmöbeln und Holztafelungen kombiniert werden. Diese letzteren möchten wir hier in all ihren stilistischen und kompositorischen Möglichkeiten vorstellen.

КРЕАТИВНАЯ СИНЕРГИЯ ФОРМ И ОТДЕЛКИ Компания Garofoli предлагает в своих коллекциях широчайшую гамму моделей, отличающихся стилем, материалами и аксессуарами, которые позволяют индивидуализировать проекты жилых помещений креативностью форм и различными вариантами отделки. Богатство форм и видов отделки позволяет создавать интерьеры, отражающие самые разные направления в дизайне. Сделав двери частью отделки, компания Garofoli разработала массу оригинальных дизайнерских решений. Двери могут сочетаться с паркетом, шкафами, встроенной мебелью и стеновыми панелями. В каталоге представлено большое количество вариантов отделки, различающихся по стилю и составу.

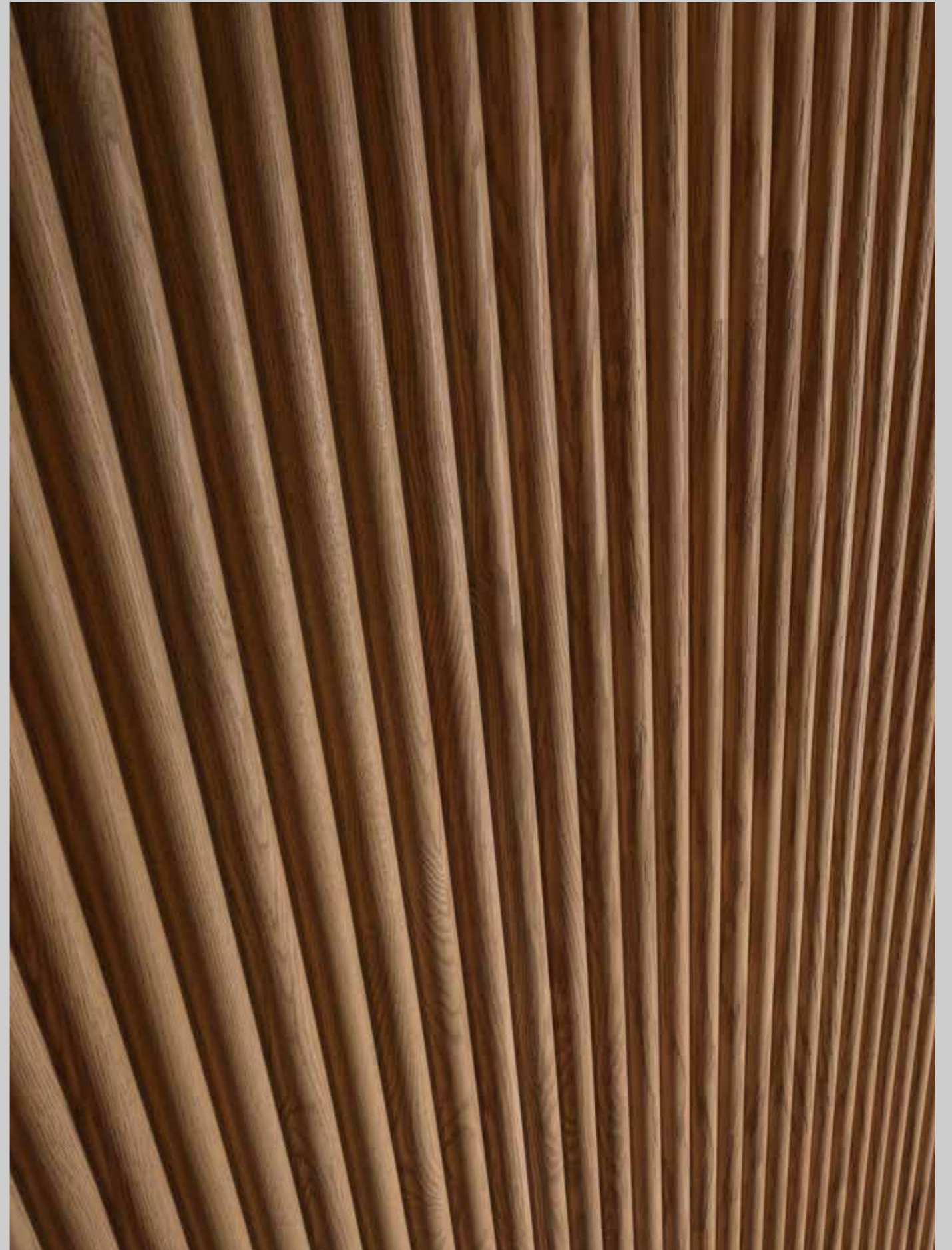



STRIPS WOOD

La collezione Strips Wood è l'ultima nata nella gamma delle collezioni di boiserie. Collezione in cui, i pannelli vengono infatti composti sommando molteplici listelli della larghezza massima di circa 5 cm.

STRIPS WOOD

La colección Strips Wood es la más reciente en la gama de colecciones de boiserie del Grupo Garofoli. Los paneles de hecho se forman sumando muchos listones con una anchura máxima de unos 5 cm.



SEGNO

Due nuovi modelli di pantografature tridimensionali vanno ad arricchire la Collezione Garofoli Group. Il risultato finale è quello di un'estetica dotata di profondità che si propone in due tipi d'incisione: Quadro e Onda.

SEGNO

La Colección Garofoli Group se enriquece con dos nuevos modelos de pantografiados tridimensionales. El resultado final es una estética dotada de profundidad que adopta dos tipos de incisiones: Quadro y Onda.



LISCIA

i pannelli sono disposti ad incastro per ottenere una perfetta continuità visiva e stilistica. Possono essere laccati o in legno.

LISA

los paneles se encajan por encastre para obtener una perfecta continuidad visual y estilística. Pueden ser lacados o en madera.

STRIPS WOOD

Strips Wood is the latest addition to the Garofoli Group's range of wood panelling collections. The panels are composed by adding together multiple strips having a maximum width of about 5 cm.

STRIPS WOOD

Die Kollektion Strips Wood ist die neueste Ergänzung der Kollektionen an Tafelungen der Garofoli-Gruppe. Denn die Platten werden durch das Zusammenfügen mehrerer Streifen mit einer maximalen Breite von etwa 5 cm

SEGNO

Two new models of three-dimensional routed designs enrich the Garofoli Group Collection. The end result is a look with depth that is offered in two patterns: Quadro and Onda,

SEGNO

Zwei neue dreidimensionale Pantographie-Modelle bereichern die Kollektion der Garofoli-Gruppe. Das Endergebnis ist eine mit Tiefe wirkende Ästhetik, die in zwei Gravurarten angeboten wird: Quadro und Onda

SMOOTH

the panels are interlocking to achieve perfect visual and stylistic continuity. They can be lacquered or wood.

GLATT

Die Paneele greifen ineinander, um eine optisch und stilistisch perfekt durchgehende Oberfläche zu bilden. Sie können lackiert oder in Holz geliefert werden.

STRIPS WOOD

La collection Strips Wood est la dernière-née de la gamme de boiseries du Groupe Garofoli. Les panneaux sont en effet composés par l'addition de multiples listels d'une largeur maximale de 5 cm environ.

STRIPS WOOD

Коллекция Strips Wood – это свежее дополнение к ассортименту стеновых панелей Группы Garofoli. панели состоят из многочисленных накладок с максимальной шириной около 5 см.

SEGNO

Deux nouveaux modèles de fraisages tridimensionnels au pantographe enrichissent la Collection Garofoli Group. Le résultat final est une esthétique dotée de profondeur proposée en deux types de gravure : Quadro et Onda

SEGNO

Коллекция видов отделки группы Garofoli пополнилась двумя новыми рельефными вариантами. Они улучшают внешний вид за счет придания элементам интерьера дополнительной глубины. Два новых варианта отделки – Quadro (угловой) и Onda (волнистый)

LISSE

les panneaux sont emboîtés pour obtenir une parfaite continuité visuelle et stylistique. Peuvent être laqués ou en bois.

ГЛАДКИЕ

Данные панели имеют потайные замки для обеспечения визуальной и стилистической целостности отделки. Они могут быть лакированными или деревянными.



PARQUET

il parquet Garofoli può diventare anche boiserie se disposto sulle pareti. Un elemento in continuità con il pavimento, dal grande rigore stilistico e da un'eleganza raffinata.

PARQUET

el parquet Garofoli se convierte en boiserie cuando se coloca sobre las paredes. Un elemento de continuidad con el suelo, de gran rigor estético y refinada elegancia.



A DOGHE

le doghe, incorniciate da elementi classici (zoccolo, cimasa, toro), sono accostate seguendo il perimetro murale. Possono essere laccate o in legno.

EN LISTONES

los listones, enmarcados con elementos clásicos (zócalo, cimacio, bocel), se colocan adyacentes entre sí siguiendo el perímetro de las paredes. Pueden ser lacados o en madera.



BUGNATA

i pannelli, incorniciati da elementi classici (zoccolo, lesena, cimasa, toro), presentano diverse pantografature secondo le diverse collezioni e i diversi stili. Possono essere laccati o in legno.

MOLDURADA

los paneles, enmarcados con elementos clásicos (zócalo, pilastra, cimacio, bocel), presentan distintos pantografiados en las distintas colecciones y estilos. Pueden ser lacados o en madera.

PARQUET

Garofoli parquet can also be used as wainscoting if placed on the walls. An element in continuity with the floor, with great stylistic rigour and refined elegance.

PARKETT

Die Parkettböden von Garofoli können auch als Tafelung verwendet werden, wann man Sie an den Wänden verlegt. Ein Element, dass sich in Kontinuität mit dem Bodenbelag fortsetzt, mit großer stilistischer Striktheit und raffinierter Eleganz.

SLATTED

framed by classical elements (baseboard, rail, cap), the slats are placed next to each other along the wall. They can be lacquered or wood.

LATTEN

Die von klassischen Elementen (Sockel, Profilleiste, Rundleiste) eingerahmten Latten werden entlang des Mauerumfangs nebeneinander angeordnet. Sie können lackiert oder in Holz geliefert werden.

PARQUET

le parquet Garofoli peut même servir de boiserie s'il est posé sur les murs. Un élément en harmonie avec le sol, d'une grande rigueur stylistique et d'une élégance raffinée.

ПАРКЕТ

Паркетные покрытия Garofoli могут использоваться также и для облицовки стен. Визуальное единство пола и стен придает отделке строгость стиля и утонченную элегантность.

À LATTES

les lattes, encadrées par des éléments classiques (plinthe, cimaise, arrondi) sont disposées côte à côte le long du périmètre mural. Peuvent être laquées ou en bois.

ПОЛОСЧАТЫЕ

Данные панели включают в себя классические периметрические архитектурные элементы (цоколи, капители, профили). Они могут быть лакированными или деревянными.

PANELLED

framed by classical elements (baseboard, stile, rail, cap), the panels have different routed designs according to the different collections and styles. They can be lacquered or wood.

PANEELE

Die von klassischen Elementen (Sockel, Lisene, Profilleiste, Rundleiste) eingerahmten Paneele tragen je nach Kollektion und Stil unterschiedliche Pantographien. Sie können lackiert oder in Holz geliefert werden.

LAMBRIS

les panneaux, encadrés par des éléments classiques (plinthe, pilastra, cimaise, arrondi) présentent différents fraisages au pantographe selon les différentes collections et les différents styles. Peuvent être laqués ou en bois.

РЕЛЬЕФНЫЕ

Данные панели сочетают в себе классические архитектурные элементы (цоколи, пилястры, капители, профили) и могут иметь различную форму в зависимости от коллекции и стиля. Они могут быть лакированными или деревянными.

SOLUZIONI INTEGRATE PER SPAZI EVOLUTI

Le Boiserie Garofoli rispondono ai più alti standard qualitativi, caratterizzando ambienti coordinati di grande impatto visivo. Laccate o in legno, possiamo distinguerle in 6 tipologie, secondo le diverse composizioni e secondo i vari tipi di pannellature: stripswood, segno, bugnata, a doghe, liscia e parquet.

INTEGRATED SOLUTIONS FOR ADVANCED SPACES Garofoli Boiserie meets the highest quality standards, creating coordinated environments with a stunning visual impact. Lacquered or in wood, they can be divided into 6 types based on different compositions and according to the various types of wainscoting: stripswood, segno, panelled, slatted, smooth and parquet.

SOLUTIONS INTÉGRÉES POUR LES ESPACES SOPHISTIQUÉS Les Boiseries Garofoli sont conformes aux plus strictes normes de qualité, qui caractérisent les environnements coordonnés à fort impact visuel. Laquées ou en bois, on peut les distinguer en 6 types, selon les différentes compositions et les différents types de panneaux : stripswood, segno, en lambris, à lattes, lisses et parquet.

SOLUCIONES INTEGRADAS PARA ESPACIOS EVOLUCIONADOS Las Boiseries Garofoli responden a los más altos estándares de calidad, caracterizando espacios de gran impacto visual. Lacadas o en madera, podemos distinguir 6 tipos, según las formas de composición y panelado: stripswood, segno, moldurada, en listones, lisa y parquet.

GANZHEITLICHE LÖSUNGEN FÜR FORTSCHRITTLICHE RÄUME Die Tüfelungen von Garofoli erfüllen die höchsten Qualitätsstandards und zeichnen sich durch aufeinander abgestimmte Umgebungen mit großer optischer Wirkung aus. Lackiert oder in Holz, können wir sie in 6 Typen unterscheiden, je nach den verschiedenen Zusammensetzungen und nach den verschiedenen Verlegungsarten: Stripswood, Segno, Paneele, Latten, glatt und Parkett.

КОМПЛЕКСНЫЕ РЕШЕНИЯ ДЛЯ СОВРЕМЕННЫХ ПОМЕЩЕНИЙ Стеновые панели Garofoli отвечают требованиям самых строгих стандартов качества и способны придать помещению ярко выраженную индивидуальность. Лакированные или из дерева, их можно условно разбить на 6 типа в зависимости от состава и вида отделки: Stripswood, Segno рельефные, полосчатые, гладкие и паркетные.



STRIPS WOOD¹⁰

SEGNO²⁰

LISCIA³⁰

PARQUET⁵⁴

A DOGHE⁶⁴

BUGNATA⁷⁶



STRIPS WOOD

STRIPS WOOD - STRIPS WOOD- STRIPS WOOD - STRIPS WOOD - STRIPS WOOD



STRIPS WOOD

A. B. COMPOSIZIONE CON BOISERIE STRIPS WOOD E PORTA BILICO. FINITURA ROVERE CIPRIA. MANIGLIONE MODELLO SIRIO CROMO SATINATO.
COMPOSITION WITH STRIPS WOOD PANELLING AND BILICO DOOR MODEL. POWDER OAK FINISH. SIRIO HANDLE, SATIN CHROME.
COMPOSITION AVEC BOISERIE STRIPS WOOD ET PORTE BILICO. FINITION CHÊNE POUDRE. POIGNÉES MODÈLE SIRIO, CHROME SATINÉ
COMPOSICIÓN CON BOISERIE STRIPS WOOD Y PUERTA BILICO. ACABADO ROBLE POLVO. MANIJAS MODELO SIRIO, CROMO SATINADO
KOMPOSITION MIT STRIPS-WOOD-TÄFELUNG UND BILICO. AUSFÜHRUNG EICHE PULVER. TÜRKLINKEN MODELL SIRIO, CHROM SATINIERT.
КОМБИНАЦИЯ ИЗ СТЕНОВЫХ ПАНЕЛЕЙ STRIPS WOOD И ДВЕРИ BILICO. ОТДЕЛКА «ПУДРОВЫЙ ДУБ». РУЧКИ МОДЕЛИ SIRIO, АНОДИРОВАННЫЕ, САТИНИРОВАННЫЙ ХРОМ.



COMPOSIZIONE CON BOISERIE STRIPS WOOD DI GAROFOLI.
FINITURA ROVERE CUIO SCURO. PORTE FILOMURO RIVESTITE
CON LA STESSA BOISERIE.

COMPOSITION WITH STRIPS WOOD PANELLING BY GAROFOLI.
DARK LEATHER OAK FINISH. FILOMURO DOORS CLAD WITH THE
SAME PANELLING.

COMPOSITION AVEC BOISERIE STRIPS WOOD DE GAROFOLI.
FINITION CHÊNE CUIR FONCÉ. PORTES FILOMURO REVÊTUES DE
LA MÊME BOISERIE.

COMPOSICIÓN CON BOISERIE STRIPS WOOD DE GAROFOLI.
ACABADO ROBLE CUERO OSCURO PUERTAS FILOMURO FORRADAS
CON LA MISMA BOISERIE.

KOMPOSITION MIT STRIPS-WOOD-TÄFELUNG VON GAROFOLI.
AUSFÜHRUNG DUNKLE LEDEREICHE. FILOMURO-TÜREN,
VERKLEIDET MIT DER PASSENDE TÄFELUNG.

КОМБИНАЦИЯ ИЗ СТЕНОВЫХ ПАНЕЛЕЙ STRIPS WOOD ОТ
GAROFOLI. ОТДЕЛКА «ТЕМНЫЙ КОЖАНЫЙ ДУБ». ДВЕРИ
FILOMURO, ПОКРЫТЫЕ ТАКИМИ ЖЕ СТЕНОВЫМИ ПАНЕЛЯМИ.

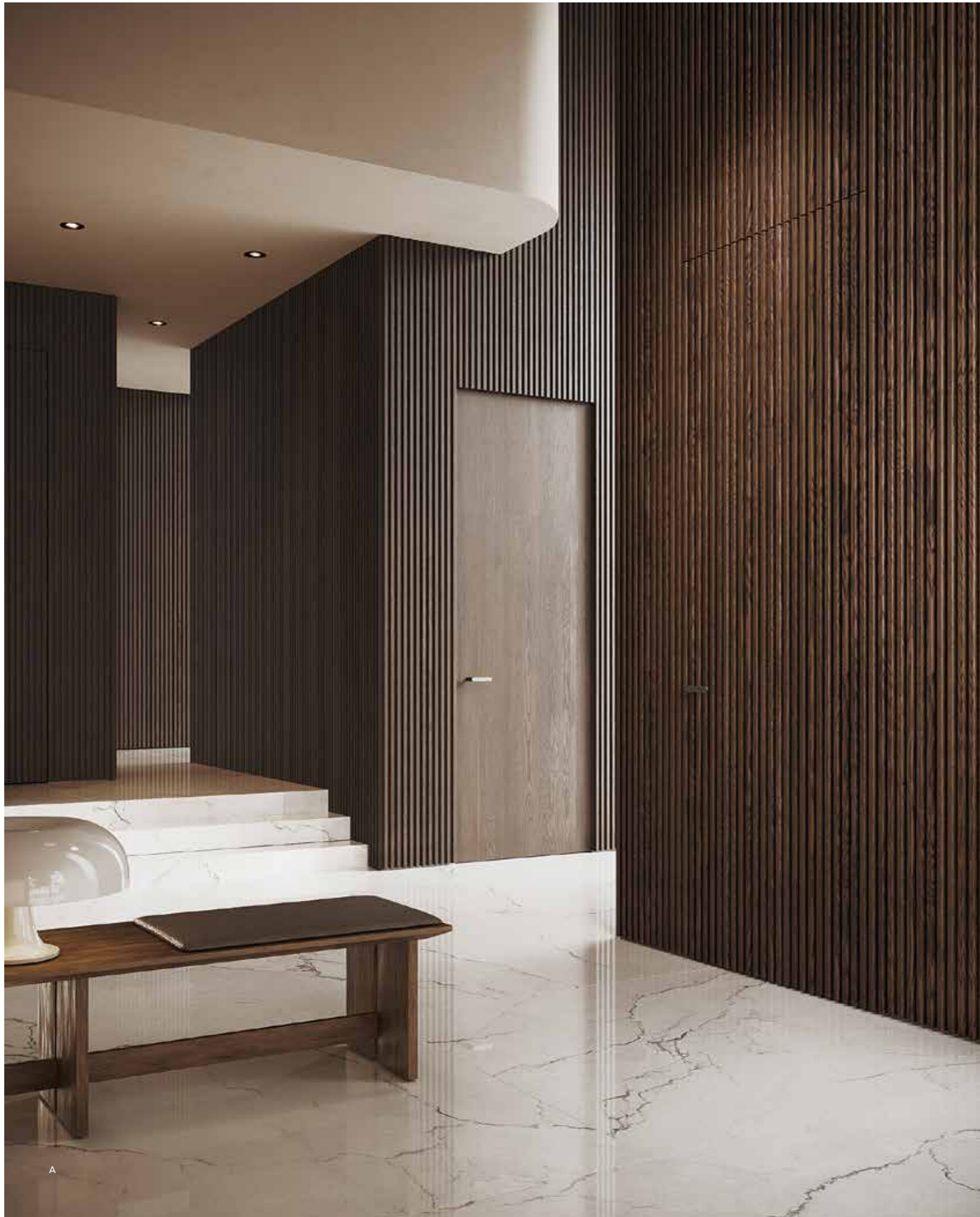

A



B



C

A. B. COMPOSIZIONE CON BOISERIE STRIPS WOOD E PORTA FILOMURO MODELLO MUNIA 1L. FINITURA ROVERE TERRA. MANIGLIE MODELLO PURE, CROMO SATINATO
 COMPOSITION WITH STRIPS WOOD PANELLING AND MUNIA 1L FILOMURO DOOR MODEL. EARTH OAK FINISH. PURE HANDLES, SATIN CHROME.
 COMPOSITION AVEC BOISERIE STRIPS WOOD ET PORTE FILOMURO MODÈLE MUNIA 1L. FINITION CHÊNE TERRE. POIGNÉES MODÈLE PURE, CHROME SATINÉ.
 COMPOSICIÓN CON BOISERIE STRIPS WOOD Y PUERTA FILOMURO MODELO MUNIA 1L. ACABADO ROBLE TIERRA. MANIJAS MODELO PURE, CROMO SATINADO.
 KOMPOSITION MIT STRIPS-WOOD-TÄFELUNG UND FILOMURO-TÜR MODELL MUNIA 1L. AUSFÜHRUNG ERD-EICHE. TÜRLINKEN MODELL PURE, SATINIERTEM CHROM.
 КОМБИНАЦИЯ ИЗ СТЕНОВЫХ ПАНЕЛЕЙ STRIPS WOOD И ДВЕРИ FILOMURO МОДЕЛИ MUNIA 1L. ОТДЕЛКА «ЗЕМЛИСТЫЙ ДУБ». РУЧКИ МОДЕЛИ PURE, АНОДИРОВАННЫЕ, ХРОМИРОВАННАЯ.

C. BOISERIE STRIPWOOD FINITURA ROVERE NERO PROFONDO.
 STRIPS WOOD PANELLING EARTH DEEP BLACK OAK.
 BOISERIE STRIPS WOOD FINITION CHÊNE NOIR PROFOND.
 BOISERIE STRIPS WOOD ACABADO ROBLE NEGRO PROFUNDO.
 STRIPS-WOOD-TÄFELUNG EICHE FARBE TIEFSCHWARZ.
 ПАНЕЛЕЙ STRIPS WOOD ОТДЕЛКА «ДУБ ГЛУБОКОГО ЧЕРНОГО»



A. B. **COMPOSIZIONE CON BOISERIE STRIPS WOOD E PORTA FILOMURO MODELLO MUNIA 1L. FINITURA RAL 6005. MANIGLIE MODELLO PURE, NERO ANODIZZATO**
 COMPOSITION WITH STRIPS WOOD PANELLING AND MUNIA 1L FILOMURO DOOR MODEL. RAL 6005 FINISH. PURE HANDLES, ANODISED BLACK
 COMPOSITION AVEC BOISERIE STRIPS WOOD ET PORTE FILOMURO MODÈLE MUNIA 1L. FINITION RAL 6005. POIGNÉES MODÈLE PURE, ANODISÉ NOIR
 COMPOSICIÓN CON BOISERIE STRIPS WOOD Y PUERTA FILOMURO MODELO MUNIA 1L. ACABADO RAL6005. MANIJAS MODELO PURE, NEGRO ANODIZADO
 KOMPOSITION MIT STRIPS-WOOD-TÄFELUNG UND FILOMURO-TÜR MODELL MUNIA 1L. AUSFÜHRUNG RAL 6005. TÜRKLINKEN MODELL PURE, SCHWARZ ELOXIERT
 КОМБИНАЦИЯ ИЗ СТЕНОВЫХ ПАНЕЛЕЙ STRIPS WOOD И ДВЕРИ FILOMURO МОДЕЛИ MUNIA 1L. ОТДЕЛКА «RAL 6005». РУЧКИ МОДЕЛИ PURE, АНОДИРОВАННЫЕ, ЧЕРНОГО ЦВЕТА.



SEGNO

QUADRO²²

ONDA²⁶

SEGNO - SEGNO - SEGNO - SEGNO - SEGNO

QUADRO - QUADRO - QUADRO
QUADRO - QUADRO

ONDA - ONDA - ONDA - ONDA



QUADRO

A. B. COMPOSIZIONE BOISERIE E PORTA FILOMURO A BATTENTE CON PANTOGRAFATURA MODELLO QUADRO, IN ESSENZA ROVERE SETA. MANIGLIA PURE NERA. LIBRERIA componibile ambienti GAROFOLI E PARQUET PLATINUM, ROVERE SETA.
 PANELLING AND HINGED FILOMURO DOOR WITH QUADRO ROUTING, SILK OAK, PURE HANDLE, BLACK. GAROFOLI AMBIENTI MODULAR BOOKCASE AND PLATINUM PARQUET, SILK OAK.
 COMPOSITION BOISERIE ET PORTE BATTANTE FILOMURO AVEC FRAISAGE AU PANTOGRAPHE MODÈLE QUADRO, ESSENCE CHÊNE SOIE. POIGNÉE PURE NOIRE. BIBLIOTHÈQUE À ÉLÉMENTS AMBIENTI GAROFOLI ET PARQUET PLATINUM, CHÊNE SOIE.
 COMPOSICIÓN DE BOISERIE Y PUERTA FILOMURO DE HOJA BATIENTE CON PANTOGRAFIADO MODELO QUADRO, EN MADERA ROBLE SEDA. MANIJA PURE NEGRA. LIBRERÍA MODULAR AMBIENTI GAROFOLI Y PARQUET PLATINUM, ROBLE SEDA.
 KOMBINATION AUS BOISERIE UND FILOMURO-FLÜGELTÜR MIT PANTOGRAPHIE VOM MODELL QUADRO, IN SEIDENEICHENHOLZ. TÜRKLINKE PURE, FARBE SCHWARZ. MODULARES BÜCHERREGAL, EINRICHTUNG VON GAROFOLI UND PLATINUM-PARKETT, SEIDENEICHE.
 КОМПОЗИЦИЯ ИЗ СТЕНОВЫХ ПАНЕЛЕЙ И ДВЕРИ FILOMURO С РЕЛЬЕФНОЙ ОТДЕЛКОЙ QUADRO ЦВЕТА «ШЕЛКОВЫЙ ДУБ». РУЧКА PURE, ЧЕРНАЯ. СБОРНЫЙ КНИЖНЫЙ ШКАФ AMBIENTI GAROFOLI И ПАРКЕТ PLATINUM ЦВЕТА «ШЕЛКОВЫЙ ДУБ»

C. BOISERIE QUADRO, IN ESSENZA ROVERE SETA.
 PANELLING WITH QUADRO ROUTING, SILK OAK.
 BOISERIE AVEC FRAISAGE AU PANTOGRAPHE MODÈLE QUADRO, ESSENCE CHÊNE SOIE.
 BOISERIE CON PANTOGRAFIADO MODELO QUADRO, EN MADERA ROBLE SEDA.
 BOISERIE PANTOGRAPHIE VOM MODELL QUADRO, IN SEIDENEICHENHOLZ.
 СТЕНОВЫЕ ПАНЕЛИ QUADRO ЦВЕТА «ШЕЛКОВЫЙ ДУБ».



A



B



C

A. B. C. COMPOSIZIONE CON PORTA A BATTENTE FILOMURO E BOISERIE, PANTOGRAFATURA MODELLO QUADRO IN FINITURA LACCATA RAL 5009. MANIGLIA AREA 51 CROMO SATINATO.

COMPOSITION WITH HINGED FILOMURO DOOR AND PANELLING, QUADRO ROUTING WITH RAL 5009 LACQUERED FINISH. AREA 51 HANDLE, SATIN CHROME.

COMPOSITION AVEC PORTE BATTANTE FILOMURO ET BOISERIE, FRAISAGE AU PANTOGRAPHE MODÈLE QUADRO, FINITION LAQUÉE RAL 5009. POIGNÉE AREA 51 CHROME SATINÉ.

COMPOSICIÓN CON PUERTA DE HOJA BATIENTE FILOMURO Y BOISERIE, PANTOGRAFIADO MODELO QUADRO EN ACABADO LACADO RAL 5009. MANIJA ÁREA 51 CROMO SATINADO.

KOMPOSITION MIT FILOMURO-FLÜGELTÜR UND BOISERIE, PANTOGRAPHIE VOM MODEL QUADRO, LACKIERT IN RAL 5009 TÜRKLINKLE AREA 51 IN SATINIERTEM CHROM.

КОМПОЗИЦИЯ С РАСПАШНОЙ ДВЕРЬЮ FILOMURO И СТЕНОВЫМИ ПАНЕЛЯМИ С РЕЛЬЕФНОЙ ОТДЕЛКОЙ QUADRO ЦВЕТА RAL 5009 С ЛАКИРОВКОЙ. РУЧКА AREA 51, ХРОМИРОВАННАЯ.



ONDA

A. B. PORTA A BATTENTE FILOMURO CON PANTOGRAFATURA MODELLO ONDA IN ESSENZA ROVERE TERRA E MANIGLIA PURE CROMO SATINATO.
 FILOMURO HINGED DOOR WITH ONDA PATTERN PANELLING WITH EARTH OAK FINISH AND SATIN CHROME PURE HANDLE.
 PORTE BATTANTE FILOMURO AVEC FRAISAGE AU PANTOGRAPHE MODÈLE ONDA, ESSENCE CHÊNE TERRE ET POIGNÉE PURE CHROME SATINÉ.
 PUERTA DE HOJA BATIENTE FILOMURO CON PANTOGRAFIADO MODELO ONDA EN MADERA ROBLE TIERRA Y MANIJA PURE CROMO SATINADO.
 FILOMURO-FLÜGELTÜR MIT PANTOGRAPHIE VOM MODELL ONDA IN ERD-EICHENHOLZ UND TÜRKLINKE PURE IN SATINIERTEM CHROM.
 РАСПАШНАЯ ДВЕРЬ FILOMURO С РЕЛЬЕФНОЙ ОТДЕЛКОЙ ONDA ЦВЕТА «ЗЕМЛЯНОЙ ДУБ». РУЧКА PURE, ХРОМИРОВАННАЯ, САТИНИРОВАННАЯ.

C. BOISERIE ONDA, IN ESSENZA ROVERE TERRA.
 PANELLING WITH ONDA ROUTING, EARTH OAK.
 BOISERIE AVEC FRAISAGE AU PANTOGRAPHE MODÈLE ONDA, ESSENCE CHÊNE TERRE.
 BOISERIE CON PANTOGRAFIADO MODELO ONDA, EN MADERA ROBLE TIERRA.
 BOISERIE PANTOGRAPHIE VOM MODELL ONDA, IN ERD-EICHENHOLZ.
 СТЕНОВЫЕ ПАНЕЛИ ONDA ЦВЕТА «ЗЕМЛИСТЫЙ ДУБ».

COMPOSIZIONE CON PORTA A BATTENTE FILOMURO, PANTOGRAFATURA MODELLO ONDA IN ESSENZA ROVERE TERRA E MANIGLIA PURE NERA. PORTA A BATTENTE FILOMURO LACCATO NERO E MANIGLIA PURE NERA. BOISERIE CON PANTOGRAFATURA MODELLO ONDA IN ESSENZA ROVERE TERRA. LIBRERIA componibile con modulo quadrato e rettangolare in rovere nero profondo.

COMPOSITION WITH FILOMURO HINGED DOOR, ONDA PATTERN ROUTING IN EARTH OAK AND BLACK PURE HANDLE, FILOMURO HINGED DOOR WITH BLACK LACQUER AND BLACK PURE HANDLE. ONDA PATTERN PANELLING WITH EARTH OAK FINISH. DARK BLACK OAK SQUARE AND RECTANGULAR MODULAR BOOKCASE.

COMPOSITION AVEC PORTE BATTANTE FILOMURO, FRAISAGE AU PANTOGRAPHE MODÈLE ONDA, ESSENCE CHÊNE TERRE ET POIGNÉE PURE NOIRE. PORTE BATTANTE FILOMURO FINITION LAQUÉE NOIRE ET POIGNÉE PURE NOIRE. BOISERIE AVEC FRAISAGE AU PANTOGRAPHE MODÈLE ONDA, ESSENCE CHÊNE TERRE. BIBLIOTHÈQUE À ÉLÉMENTS AVEC MODULE CARRÉ ET RECTANGULAIRE EN CHÊNE NOIR PROFOND.

COMPOSICIÓN CON PUERTA DE HOJA BATIENTE FILOMURO, PANTOGRAFIADO MODELO ONDA EN MADERA ROBLE TIERRA Y MANIJA PURE NEGRA. PUERTA DE HOJA BATIENTE FILOMURO LACADO NEGRO Y MANIJA PURE NEGRA. BOISERIE CON PANTOGRAFIADO MODELO ONDA EN MADERA ROBLE TIERRA. LIBRERÍA componible con módulo cuadrado y rectangular en roble negro profundo.

KOMPOSITION MIT FILOMURO-FLÜGELTÜR, PANTOGRAPHIE VOM MODELL ONDA IN ERD-EICHENHOLZ UND TÜRKLINKE PURE IN SCHWARZ. FILOMURO-FLÜGELTÜR SCHWARZ LACKIERT UND TÜRKLINKE PURE IN SCHWARZ. BOISERIE MIT PANTOGRAPHIE VOM MODELL ONDA IN ERD-EICHENHOLZ. MODULARES BÜCHERREGAL MIT QUADRATISCHEM UND RECHTECKIGEM MODUL IN TIEFSCHWARZER EICHE.

КОМПОЗИЦИЯ С РАСПАШНОЙ ДВЕРЬЮ FILOMURO С РЕЛЬЕФНОЙ ОТДЕЛКОЙ ONDA ЦВЕТА «ЗЕМЛЯНОЙ ДУБ». РУЧКА PURE, ЧЕРНАЯ. РАСПАШНАЯ ДВЕРЬ FILOMURO, ЛАКИРОВАННАЯ, ЧЕРНАЯ. РУЧКА PURE, ЧЕРНАЯ. СТЕНОВЫЕ ПАНЕЛИ С РЕЛЬЕФНОЙ ОТДЕЛКОЙ ONDA ЦВЕТА «ЗЕМЛЯНОЙ ДУБ». СТЕЛЛАЖИ СОСТАВЛЕННЫ ИЗ КВАДРАТНЫХ И ПРЯМОУГОЛЬНЫХ СЕКЦИЙ ЦВЕТА «ДУБ ГЛУБОКОГО ЧЕРНОГО ЦВЕТА».



LISCIA

LACCATA³²

LEGNO³⁸

LAMINATO⁴⁸

VETRO EFFETTO MARMO⁵⁰

SMOOTH - LISSE - LISA - GLATT - ГЛАДКИЕ

LACQUERED - LAQUÉ - LACADO - LACKIERT - ЛАКОВЫЙ

WOOD - BOIS - MADERA - HOLZ - ДЕРЕВО

LAMINATED - LAMINÉES - LAMINADOS - LAMINAT - ЛАМИНИРОВАННАЯ

MARBLE EFFECT GLASS - VERRE EFFET MARBRE - VIDRIO EFECTO MÁRMOL
GLAS IN MARMOROPTIK - СТЕКЛО С РИСУНКОМ ПОД МРАМОР



A



B



C

LISCIA LACCATA CON FUGHE

SMOOTH LACQUERED WITH GROOVES

LISSE LAQUÉE AVEC JOINTS

LISA LACADA CON FUGAS

GLATT LACKIERT MIT FUGEN

ГЛАДКИЕ, ЛАКИРОВАННЫЕ, С ПРОДОЛЬНЫМИ ШВАМИ

A. BOISERIE LISCIA CON FUGHE LACCATO RAL 5009 (A DESTRA) E LACCATO RAL 3012 (A SINISTRA). PARQUET GAROFOLI PLATINUM IN ROVERE LACCATO RAL 1013
HORIZONTAL PANELLING, RAL 5009 LACQUER (RIGHT) AND RAL 3012 LACQUER (LEFT). GAROFOLI PLATINUM PARQUET IN RAL 1013 LACQUER.
BOISERIE HORIZONTALE LAQUÉ RAL 5009 (À DROITE) ET LAQUÉ RAL 3012 (À GAUCHE). PARQUET GAROFOLI PLATINUM EN CHÊNE ROUVRE LAQUÉ RAL 1013.
BOISERIE HORIZONTALE LACADO RAL 5009 (A LA DERECHA) Y LACADO RAL 3012 (A LA IZQUIERDA). PARQUET GAROFOLI PLATINUM EN ROBLE LACADO RAL 1013.
HORIZONTALE TÄFELUNG, LACKIERT IN RAL 5009 (RECHTS) UND LACKIERT IN RAL 3012 (LINKS). PLATINUM-PARKETT VON GAROFOLI IN MIT RAL 1013 LACKIERTER EICHE.
СТЕНОВЫЕ ПАНЕЛИ, ГОРИЗОНТАЛЬНЫЕ, ЛАКИРОВАННЫЕ, RAL 5009 (СПРАВА) И RAL 3012 (СЛЕВА). ПАРКЕТ GAROFOLI PLATINUM, RAL 1013, ДУБ ЛАКИРОВАННЫЙ.

B. DETTAGLIO BOISERIE LISCIA CON FUGHE LACCATO RAL 3012
DETAIL HORIZONTAL PANELLING, RAL 3012 LACQUER.
DÉTAIL BOISERIE HORIZONTALE LAQUÉ RAL 3012.
DETALLE BOISERIE HORIZONTALE LACADO RAL 3012.
DETAILANSICHT HORIZONTALE TÄFELUNG, LACKIERT IN RAL 3012.
ДЕТАЛЬ: СТЕНОВЫЕ ПАНЕЛИ, ГОРИЗОНТАЛЬНЫЕ, RAL 3012, ЛАКИРОВАННЫЕ.

C. DETTAGLIO BOISERIE LISCIA CON FUGHE LACCATO RAL 5009
DETAIL HORIZONTAL PANELLING, RAL 5009 LACQUER.
DÉTAIL BOISERIE HORIZONTALE LAQUÉ RAL 5009.
DETALLE BOISERIE HORIZONTALE LACADO RAL 5009.
DETAILANSICHT HORIZONTALE TÄFELUNG, LACKIERT IN RAL 5009.
ДЕТАЛЬ: СТЕНОВЫЕ ПАНЕЛИ, ГОРИЗОНТАЛЬНЫЕ, RAL 5009, ЛАКИРОВАННЫЕ.



LISCIA LACCATA A TUTTA ALTEZZA

SMOOTH LACQUERED FULL-HEIGHT
LISSE LAQUÉE SUR TOUTE LA HAUTEUR
LISA LACADA DE ALTURA COMPLETA
GLATT LACKIERT ÜBER DIE GESAMTE HÖHE
ГЛАДКИЕ, ЛАКИРОВАННЫЕ, НА ВСЮ ВЫСОТУ ПОМЕЩЕНИЯ

A. B. C. BOISERIE LISCIA A TUTTA ALTEZZA LACCATO RAL 2012.
VERTICAL PANELLING, RAL 2012 LACQUER.
BOISERIE VERTICALE LAQUÉ RAL 2012.
BOISERIE VERTICAL LACADO RAL 2012.
VERTIKALE TÄFELUNG, LACKIERT IN RAL 2012.
СТЕНОВЫЕ ПАНЕЛИ, ВЕРТИКАЛЬНЫЕ, RAL 2012, ЛАКИРОВАННЫЕ.

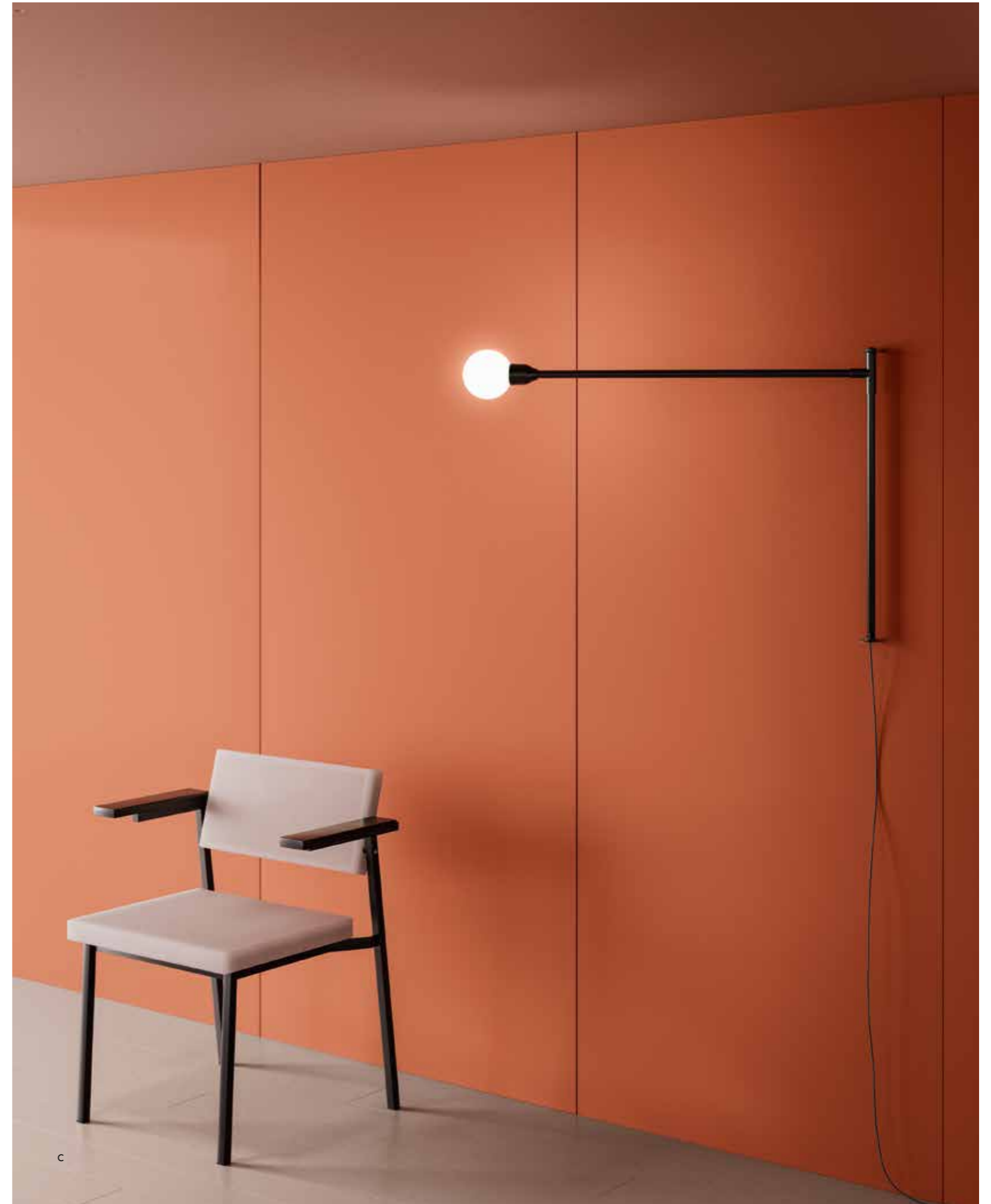



A



B

LISCIA LACCATA QUADRATA

SMOOTH SQUARE LACQUERED
LISSE LAQUÉE CARRÉE
LISA LACADA CUADRADA
GLATT LACKIERT QUADRATISCH
ГЛАДКИЕ, ЛАКИРОВАННЫЕ, КВАДРАТНЫЕ

A. BOISERIE LISCIA QUADRATA LACCATO RAL 5000.
PARQUET GAROFOLI PLATINUM IN ROVERE LACCATO BIANCO.
SMOOTH SQUARE PANNELLING, RAL 5000 LACQUER.
GAROFOLI PLATINUM PARQUET IN WHITE LACQUERED OAK.
BOISERIE LISSE CARRÉE LAQUÉ RAL 5000.
PARQUET GAROFOLI PLATINUM EN CHÊNE ROUVRE LAQUÉ BLANC.
BOISERIE LISA CUADRADA LACADO RAL 5009.
PARQUET GAROFOLI PLATINUM EN ROBLE LACADO BLANCO.
GLATT QUADRATISCHE TÄFELUNG, LACKIERT IN RAL 5009.
PLATINUM-PARKETT VON GAROFOLI IN WEISS LACKIERTER EICHE.
ГЛАДКИЕ СТЕНОВЫЕ ПАНЕЛИ, КВАДРАТНЫЕ, RAL 5009, ЛАКИРОВАННЫЕ.
ПАРКЕТ GAROFOLI PLATINUM, ДУБ БЕЛЫЙ, ЛАКИРОВАННЫЙ.

B. DETTAGLIO BOISERIE LISCIA QUADRATA LACCATO RAL 5000.
DETAIL SMOOTH SQUARE PANNELLING, RAL 5000 LACQUER.
DÉTAIL BOISERIE LISSE CARRÉE LAQUÉ RAL 5000.
DETALLE BOISERIE LISA CUADRADA LACADO RAL 5009.
DETAILANSICHT GLATT QUADRATISCHE TÄFELUNG, LACKIERT IN RAL 5009.
СТЕНОВЫЕ ГЛАДКИЕ ПАНЕЛИ, КВАДРАТНЫЕ, RAL 5000, ЛАКИРОВАННЫЕ.

BOISERIE LISCIA CON FUGHE IN ROVERE ICE.
PORTE FILOMURO BOISE (LATO A TIRARE) ROVERE ICE.
HORIZONTAL PANELLING, ICE OAK.
FILOMURO BOISE DOORS (PULL SIDE), ICE OAK.
BOISERIE HORIZONTALE CHÊNE ROUVRE ICE.
PORTES FILOMURO BOISE (CÔTÉ À TIRER) CHÊNE ROUVRE ICE
BOISERIE HORIZONTAL ROBLE ICE.
PUERTAS FILOMURO BOISE (LADO DE TIRAR) ROBLE ICE
HORIZONTAL TÄFELUNG IN GEEISTER EICHE.
TÜREN FILOMURO BOISE (ANSICHT DER ZIEHSEITE) IN GEEISTER EICHE.
СТЕНОВЫЕ ПАНЕЛИ, ГОРИЗОНТАЛЬНЫЕ, ЛЕДЯНОЙ ДУБ.
ДВЕРИ FILOMURO BOISE (ВИД СО СТОРОНЫ ОТКРЫТИЯ НА СЕБЯ), ЛЕДЯНОЙ ДУБ.





LISCIA LEGNO A TUTTA ALTEZZA

SMOOTH VERTICAL WOOD
LISSE BOIS VERTICALE
LISA MADERA VERTICAL
GLATT HOLZ VERTIKAL
ГЛАДКИЕ, ДЕРЕВЯННЫЕ, ВЕРТИКАЛЬНЫЕ

**A. BOISERIE LISCIA A TUTTA ALTEZZA IN ROVERE ICE.
PORTA GLIKE (LATO A TIRARE) E ARMADIATURA MIRIA ROVERE ICE.
VERTICAL PANNELLING, ICE OAK.
GLIKE DOOR (PULL SIDE) AND MIRIA CLOSET, ICE OAK.
BOISERIE VERTICALE CHÊNE ROUVRE ICE.
PORTE GLIKE (CÔTÉ À TIRER) ET PLACARD MIRIA EN CHÊNE ROUVRE ICE.
BOISERIE VERTICAL ROBLE ICE.
PUERTA GLIKE (LADO DE TIRAR) Y SISTEMA DE ARMARIOS MIRIA ROBLE ICE.
VERTIKALE TÄFELUNG IN GEEISTER EICHE.
TÜR G-LIKE (ANSICHT DER ZIEHSEITE) UND SCHRÄNKE MIRIA IN GEEISTER EICHE.
СТЕНОВЫЕ ПАНЕЛИ, ВЕРТИКАЛЬНЫЕ, ЛЕДЯНОЙ ДУБ.
ДВЕРЬ GLIKE (ВИД СО СТОРОНЫ ОТКРЫТИЯ НА СЕБЯ) И ШКАФЫ MIRIA, ЛЕДЯНОЙ ДУБ.**

**B. BOISERIE LISCIA A TUTTA ALTEZZA IN ROVERE ICE.
COMPOSIZIONE DI MENSOLE E BOX GAROFOLI IN ROVERE ICE.
SMOOTH FULL-HEIGHT PANNELLING IN ICE OAK.
SHELF COMPOSITION AND GAROFOLI BOX IN ICE OAK..
BOISERIE LISSE SUR TOUTE LA HAUTEUR EN CHÊNE ICE.
COMPOSITION D'ÉTAGÈRES ET BOX GAROFOLI EN CHÊNE ICE.
BOISERIE LISA DE ALTURA COMPLETA EN ROBLE ICE.
COMPOSICIÓN DE REPISAS Y CAJA GAROFOLI EN ROBLE ICE.
GLATTE TÄFELUNG ÜBER DIE GESAMTE HÖHE IN GEEISTER EICHE.
REGALAUFBAU UND AUFBEWAHRUNGSSCHRANK VON GAROFOLI IN GEEISTER EICHE.
ГЛАДКИЕ СТЕНОВЫЕ ПАНЕЛИ НА ВСЮ ВЫСОТУ ПОМЕЩЕНИЯ В ОТДЕЛКЕ «ЛЕДЯНОЙ ДУБ».
КОМБИНАЦИЯ ПОЛОК И ТУМБ GAROFOLI В ОТДЕЛКЕ «ЛЕДЯНОЙ ДУБ».**



BOISERIE LISCIA A TUTTA ALTEZZA IN ROVERE ICE.
PIANO E LIBRERIA COMPONIBILE IN ROVERE ICE.
FULL-LENGTH SMOOTH PANELLING IN ICE OAK.
MODULAR SHELF AND CASE IN ICE OAK.
BOISERIE LISSE SUR TOUTE LA HAUTEUR EN CHÊNE
ICE. PLAN ET BIBLIOTHÈQUE MODULAIRE EN CHÊNE
ICE.
BOISERIE LISA DE ALTURA COMPLETA EN ROBLE
ICE. PLATAFORMA Y LIBRERÍA MODULAR EN ROBLE ICE.

GLATTE TÄFELUNG ÜBER DIE GESAMTE
HÖHE IN GEEISTER EICHE. TISCHPLATTE UND
ZUSAMMENSTELLBARES BÜCHERREGAL IN GEEISTER
EICHE.
ГЛАДКИЕ СТЕНОВЫЕ ПАНЕЛИ НА ВСЮ ВЫСОТУ
ПОМЕЩЕНИЯ В ОТДЕЛКЕ «ЛЕДЯНОЙ ДУБ».
ПЕРЕГОРОДКА И СЕКЦИОННЫЙ СТЕЛЛАЖ В
ОТДЕЛКЕ «ЛЕДЯНОЙ ДУБ».

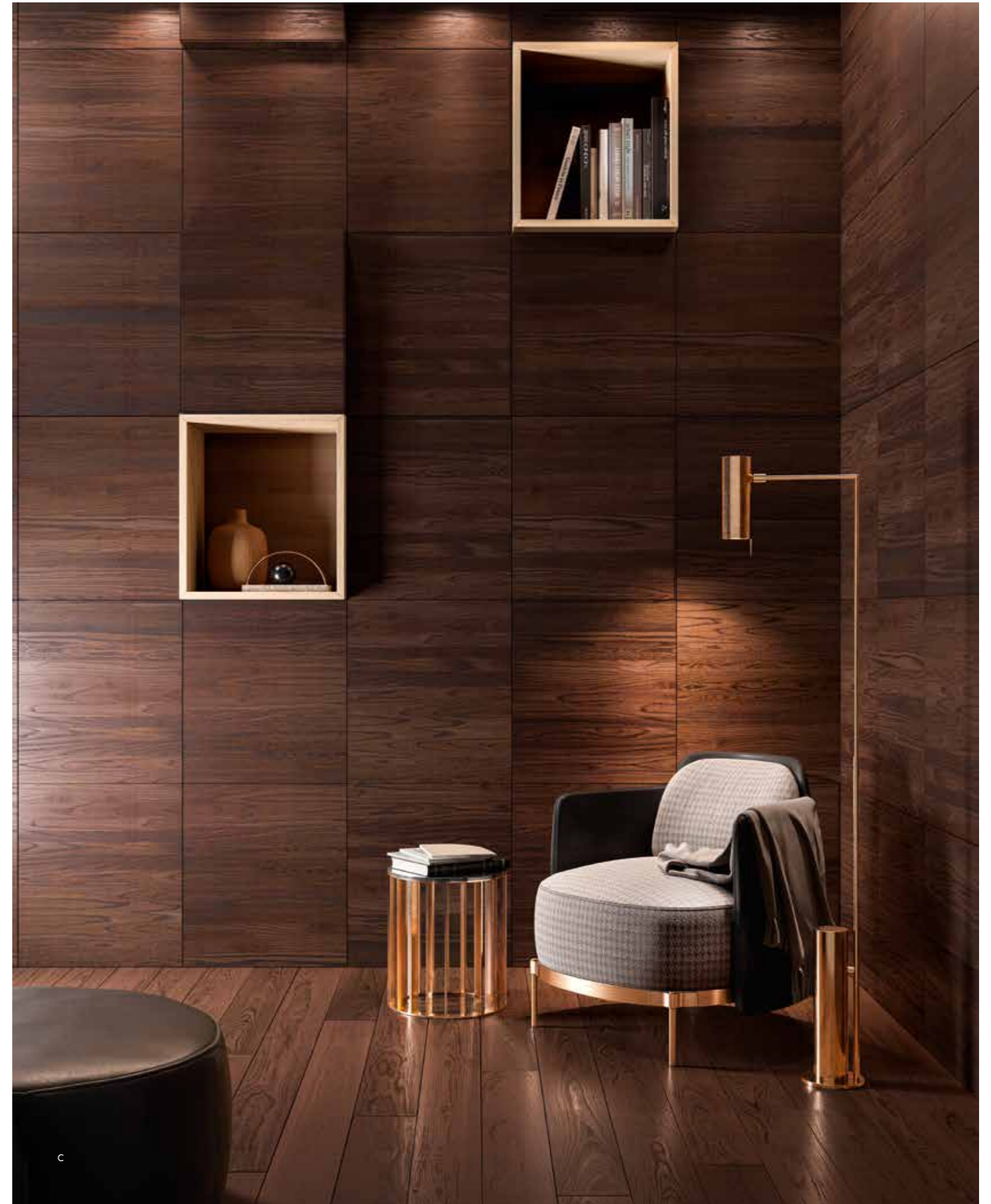

LISCIA LEGNO QUADRATA

SMOOTH SQUARE WOOD
LISSE BOIS CARRÉE
LISA MADERA CUADRADA
GLATT HOLZ QUADRATISCH
ГЛАДКИЕ, ДЕРЕВЯННЫЕ, КВАДРАТНЫЕ

A. DETTAGLIO BOISERIE LISCIA QUADRATA IN ROVERE WENGÉ.
DETAIL OF SQUARE PANELLING, WENGÉ OAK.
DÉTAIL BOISERIE CARRÉE CHÊNE ROUVRE WENGÉ.
DETALLE BOISERIE CUADRADA ROBLE WENGÉ.
DETAILANSICHT QUADRATISCHE TÄFELUNG IN WENGÉ-EICHE.
ДЕТАЛЬ: СТЕНОВЫЕ ПАНЕЛИ, КВАДРАТНЫЕ, ДУБ ВЕНГЕ.

B. DETTAGLIO BOISERIE LISCIA QUADRATA IN ROVERE WENGÉ E LIBRERIA COMPONIBILE CON MODULI IN ROVERE ICE.
DETAIL OF SQUARE PANELLING, WENGÉ OAK AND MODULAR BOOKCASE WITH MODULES IN ICE OAK.
DÉTAIL BOISERIE CARRÉE CHÊNE ROUVRE WENGÉ ET BIBLIOTHÈQUE MODULAIRE AVEC MODULES EN CHÊNE ROUVRE ICE.
DETALLE BOISERIE CUADRADA ROBLE WENGÉ Y LIBRERÍA MODULAR CON ELEMENTOS EN ROBLE ICE.
DETAILANSICHT QUADRATISCHE TÄFELUNG IN WENGÉ-EICHE UND MODULARES BÜCHERREGAL MIT ELEMENTEN IN GEEISTER EICHE.
ДЕТАЛЬ: СТЕНОВЫЕ ПАНЕЛИ, КВАДРАТНЫЕ, ДУБ ВЕНГЕ И СЕКЦИОННЫЙ СТЕЛЛАЖ С МОДУЛЯМИ, ЛЕДЯНОЙ ДУБ.

C. BOISERIE LISCIA QUADRATA IN ROVERE WENGÉ. LIBRERIA COMPONIBILE CON MODULI IN ROVERE ICE E ROVERE WENGÉ. PARQUET GAROFOLI PLATINUM IN ROVERE WENGÉ.
SQUARE PANELLING, WENGÉ OAK. MODULAR BOOKCASE WITH MODULES IN ICE OAK AND WENGÉ OAK. GAROFOLI PLATINUM PARQUET IN WENGÉ OAK.
BOISERIE CARRÉE CHÊNE ROUVRE WENGÉ. BIBLIOTHÈQUE MODULAIRE AVEC DES MODULES EN CHÊNE ROUVRE ICE ET CHÊNE ROUVRE WENGÉ. PARQUET GAROFOLI PLATINUM EN CHÊNE ROUVRE WENGÉ.
BOISERIE CUADRADA ROBLE WENGÉ. LIBRERÍA MODULAR CON ELEMENTOS EN ROBLE ICE Y ROBLE WENGÉ. PARQUET GAROFOLI PLATINUM EN ROBLE WENGÉ.
QUADRATISCHE TÄFELUNG IN WENGÉ-EICHE. MODULARES BÜCHERREGAL MIT ELEMENTEN IN GEEISTER EICHE UND WENGÉ-EICHE. PLATIN-PARKETT VON GAROFOLI IN WENGÉ-EICHE.
СТЕНОВЫЕ ПАНЕЛИ, КВАДРАТНЫЕ, ДУБ ВЕНГЕ. СЕКЦИОННЫЙ СТЕЛЛАЖ С МОДУЛЯМИ, ЛЕДЯНОЙ ДУБ И ДУБ ВЕНГЕ. ПАРКЕТ GAROFOLI PLATINUM, ДУБ ВЕНГЕ.

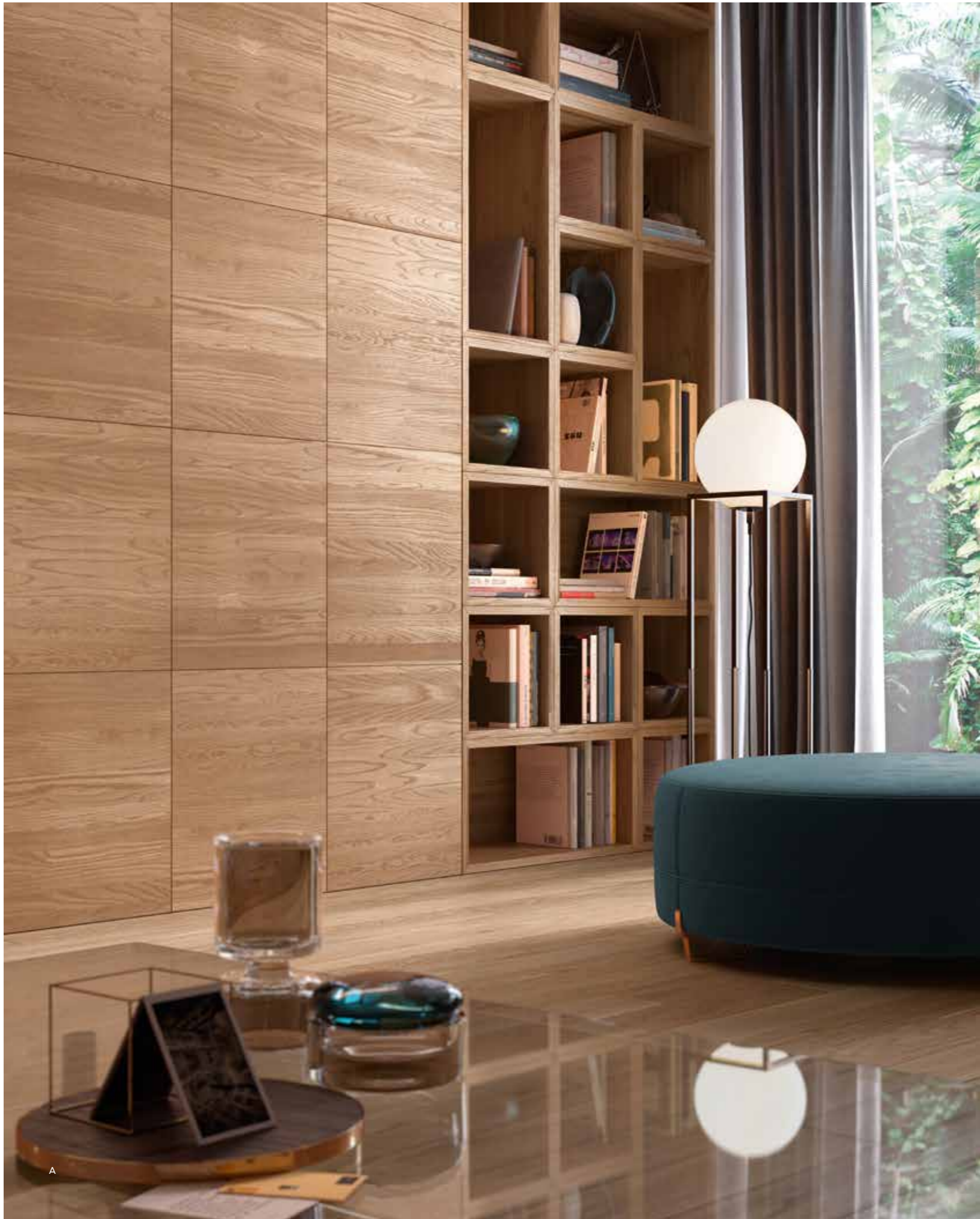

A. BOISERIE LISCIA QUADRATA IN ROVERE SETA.
 LIBRERIA COMPONIBILE IN ROVERE SETA. PARQUET GAROFOLI PLATINUM IN ROVERE SETA.
 SQUARE PANELLING, SILK OAK.
 MODULAR BOOKCASE IN SILK OAK. GAROFOLI PLATINUM PARQUET IN SILK OAK.
 BOISERIE CARRÉE CHÊNE ROUVRE SOIE.
 BIBLIOTHÈQUE MODULAIRE EN CHÊNE ROUVRE SOIE. PARQUET GAROFOLI PLATINUM EN CHÊNE ROUVRE SOIE.
 BOISERIE CUADRADA ROBLE SEDA.
 LIBRERÍA MODULAR EN ROBLE SEDA. PARQUET GAROFOLI PLATINUM EN ROBLE SEDA.
 QUADRATISCHE TÄFELUNG IN SEIDEN-EICHE.
 MODULARES BÜCHERREGAL IN SEIDEN-EICHE. PLATIN-PARKETT VON GAROFOLI IN SEIDEN-EICHE.
 СТЕНОВЫЕ ПАНЕЛИ, КВАДРАТНЫЕ, ШЕЛКОВЫЙ ДУБ.
 СЕКЦИОННЫЙ СТЕЛЛАЖ, ШЕЛКОВЫЙ ДУБ. ПАРКЕТ GAROFOLI PLATINUM, ШЕЛКОВЫЙ ДУБ.

B. C. DETTAGLIO BOISERIE LISCIA QUADRATA IN ROVERE SETA.
 DETAIL OF SQUARE PANELLING, SILK OAK.
 DÉTAIL BOISERIE CARRÉE CHÊNE ROUVRE SOIE.
 DETALLE BOISERIE CUADRADA ROBLE SEDA.
 DETAILANSICHT QUADRATISCHE TÄFELUNG IN SEIDEN-EICHE.
 ДЕТАЛЬ: СТЕНОВЫЕ ПАНЕЛИ, КВАДРАТНЫЕ, ШЕЛКОВЫЙ ДУБ.



A



B

LISCIA LAMINATO A TUTTA ALTEZZA

SMOOTH LAMINATED - LISSE LAMINÉES

LISA LAMINADOS - GLATT LAMINAT

ГЛАДКИЕ ЛАМИНИРОВАННАЯ

A. B. BOISERIE LISCIA A TUTTA ALTEZZA IN LAMINATO MALTA GRIGIA. PORTA GLIKE (LATO A TIRARE) MODELLO BLADE FINITURA MALTA GRIGIA
 VERTICAL PANELLING IN GREY MORTAR LAMINATE. GLIKE DOOR (PULL SIDE) BLADE MODEL WITH GREY MORTAR FINISH
 BOISERIE VERTICALE EN STRATIFIÉ MALTE GRIS. PORTE GLIKE (CÔTÉ À TIRER) MODÈLE BLADE FINITION MALTE GRIS.
 BOISERIE VERTICAL EN LAMINADO MORTERO GRIS. PUERTA GLIKE (LADO DE TIRAR) MODELO BLADE ACABADO MORTERO GRIS.
 VERTIKALE TÄFELUNG IN GRAU GEKALKTEM LAMINAT. TÜR G-LIKE (ANSICHT DER ZIEHSEITE) MODELL BLADE MIT GRAU GEKALKTER OBERFLÄCHE.
 СТЕНОВЫЕ ПАНЕЛИ, ВЕРТИКАЛЬНЫЕ, ЛАМИНИРОВАННЫЕ, СЕРАЯ ГЛИНА. ДВЕРЬ GLIKE (ВИД СО СТОРОНЫ ОТКРЫТИЯ НА СЕБЯ) МОДЕЛИ BLADE, СЕРАЯ ГЛИНА.



VETRO EFFETTO MARMO

MARBLE EFFECT GLASS - VERRE EFFET MARBRE
VIDRIO EFECTO MÁRMOL - GLAS IN MARMOROPTIK
СТЕКЛО С РИСУНКОМ ПОД МРАМОР

A. B. BOISERIE LISCIA A TUTTA ALTEZZA IN VETRO MARMO NERO MARQUINA. PARQUET GAROFOLI PLATINUM IN ROVERE NERO PROFONDO. PORTA COLLEZIONE BISYSTEM MODELLO VERT, VETRI TRASPARENTI, PROFILI IN ALLUMINIO NERI.

FULL-HEIGHT SMOOTH PANNELLING IN MARQUINA BLACK MARBLE GLASS. GAROFOLI PLATINUM PARQUET IN DEEP BLACK OAK. BISYSTEM COLLECTION VERT MODEL DOOR, TRANSPARENT GLASS, BLACK ALUMINIUM PROFILES.

BOISERIE LISSE SUR TOUTE LA HAUTEUR EN VERRE MARBRE NOIR MARQUINA. PARQUET GAROFOLI PLATINUM EN CHÊNE NOIR PROFOND. PORTE COLLECTION BISYSTEM MODÈLE VERT, VERRRES TRANSPARENTS, PROFILS NOIRS EN ALUMINIUM.

BOISERIE LISA DE ALTURA COMPLETA EN VIDRIO MÁRMOL NEGRO MARQUINA. PARQUET GAROFOLI PLATINUM, EN ROBLE NEGRO PROFUNDO. PUERTA COLECCIÓN BISYSTEM MODELO VERT, VIDRIOS TRANSPARENTES, PERFILES EN ALUMINIO NEGROS.

GLATTE TÄFELUNG ÜBER DIE GESAMTE HÖHE AUS GLAS IN SCHWARZER MARQUINA MARMOROPTIK. GAROFOLI-PLATIN-PARKETT IN TIEFSCHWARZER EICHE. TÜR DER KOLLEKTION BISYSTEM MODELL VERT, TRANSPARENTES GLAS, SCHWARZE ALUMINIUMPROFILE.

ГЛАДКИЕ СТЕНОВЫЕ ПАНЕЛИ НА ВСЮ ВЫСОТУ ПОМЕЩЕНИЯ, СТЕКЛО С РИСУНКОМ ПОД ЧЕРНЫЙ МРАМОР. ПАРКЕТ GAROFOLI PLATINUM, ДУБ ГЛУБОКОГО ЧЕРНОГО ЦВЕТА. ДВЕРЬ МОДЕЛИ VERT ИЗ КОЛЛЕКЦИИ BISYSTEM, ПРОЗРАЧНОЕ СТЕКЛО, ЧЕРНЫЙ АЛЮМИНИЕВЫЙ ПРОФИЛЬ.



A



B

A. B. BOISERIE LISCIA A TUTTA ALTEZZA IN VETRO MARMO BORGHINI GREY. PARQUET GAROFOLI PLATINUM IN ROVERE LACCATO BIANCO A PORO APERTO. PORTA COLLEZIONE GLIKE MODELLO BLADE VETRO MARMO BORGHINI GREY E PROFILI IN ALLUMINIO NERI.
SMOOTH FULL-HEIGHT PANELLING IN BORGHINI GREY MARBLE GLASS. GAROFOLI PLATINUM PARQUET IN OPEN PORE WHITE LACQUERED OAK. GLIKE COLLECTION DOOR, BLADE MODEL, WHITE MARBLE GLASS AND BLACK ALUMINIUM PROFILES.
BOISERIE LISSE SUR TOUTE LA HAUTEUR EN VERRE MARBRE BORGHINI GREY. PARQUET GAROFOLI PLATINUM EN CHÊNE LAQUÉ BLANC À PORES OUVERTS. PORTE COLLECTION GLIKE MODÈLE BLADE VERRE MARBRE BLANC ET PROFILS NOIRS EN ALUMINIUM.
BOISERIE LISA DE ALTURA COMPLETA EN VIDRIO MÁRMOL BORGHINI GREY. PARQUET GAROFOLI PLATINUM EN ROBLE LACADO BLANCO DE PORO ABIERTO. PUERTA COLECCIÓN GLIKE MODELO BLADE VIDRIO MÁRMOL BLANCO Y PERFILES EN ALUMINIO NEGROS.
GLATTE TÄFELUNG ÜBER DIE GESAMTE HÖHE AUS GLAS IN BORGHINI GREY MARMOROPTIK. GAROFOLI-PLATINUM-PARKETT IN OFFENPORIGER, WEISS LACKIERTER EICHE. TÜR DER KOLLEKTION GLIKE MODELL BLADE, GLAS IN WEISSER MARMOROPTIK UND SCHWARZE ALUMINIUMPROFILE.
ГЛАДКИЕ СТЕНОВЫЕ ПАНЕЛИ НА ВСЮ ВЫСОТУ ПОМЕЩЕНИЯ, СТЕКЛО С РИСУНКОМ ПОД БЕЛЫЙ МРАМОР. ПАРКЕТ GAROFOLI PLATINUM, БЕЛЫЙ ЛАКИРОВАННЫЙ ДУБ С ОТКРЫТЫМИ ПОРАМИ. ДВЕРЬ МОДЕЛИ BLADE ИЗ КОЛЛЕКЦИИ GLIKE, СТЕКЛО С РИСУНКОМ ПОД БЕЛЫЙ МРАМОР, ЧЕРНЫЙ АЛЮМИНИЕВЫЙ ПРОФИЛЬ.



PARQUET

PARQUET - PARQUET - PARQUET - PARKETT - ΠΑΡΚΕΤ

PARQUET PLATINUM GAROFOLI INSTALLATO A PARETE. FINITURA ROVERE ICE. PORTA BLINDATA REGINA VERSIONE FILOMURO (LATO A TIRARE) E ARMADIATURA MIRIA, IN ROVERE ICE. PARQUET PLATINUM GAROFOLI IN ROVERE ICE. GAROFOLI PLATINUM PARQUET INSTALLED ON THE WALL. ICE OAK FINISH. FILOMURO REGINA ARMoured DOOR (PULL SIDE) AND MIRIA CLOSET IN ICE OAK. GAROFOLI PLATINUM PARQUET IN ICE OAK.

PARQUET PLATINUM GAROFOLI INSTALLÉ AU MUR. FINITION CHÊNE ROUVRE ICE. PORTE BLINDÉE REGINA FILOMURO (CÔTÉ À TIRER) ET PLACARD MIRIA, EN CHÊNE ROUVRE ICE. PARQUET PLATINUM GAROFOLI EN CHÊNE ROUVRE ICE.

PARQUET PLATINUM GAROFOLI INSTALADO EN PARED. ACABADO ROBLE ICE. PUERTA BLINDADA REGINA FILOMURO (LADO DE TIRAR) Y SISTEMA DE ARMARIOS MIRIA, EN ROBLE ICE. PARQUET PLATINUM GAROFOLI EN ROBLE ICE.

AN DER WAND VERLEGTES PLATINUM-PARKETT VON GAROFOLI. OBERFLÄCHE IN GEEISTER EICHE. SICHERHEITSTÜR REGINA FILOMURO (ANSICHT DER ZIEHSEITE) UND SCHRÄNKE MIRIA IN GEEISTER EICHE. PLATIN-PARKETT VON GAROFOLI IN GEEISTER EICHE.

СТЕНЫ ОБЛИЦОВАНЫ ПАРКЕТОМ GAROFOLI PLATINUM. ОТДЕЛКА: ЛЕДЯНОЙ ДУБ. ГЛУХАЯ ДВЕРЬ REGINA FILOMURO ОТ GAROFOLI (ВИД СО СТОРОНЫ ОТКРЫТИЯ НА СЕБЯ) И ШКАФЫ MIRIA, ЛЕДЯНОЙ ДУБ. ПАРКЕТ GAROFOLI PLATINUM, ЛЕДЯНОЙ ДУБ.



A



B

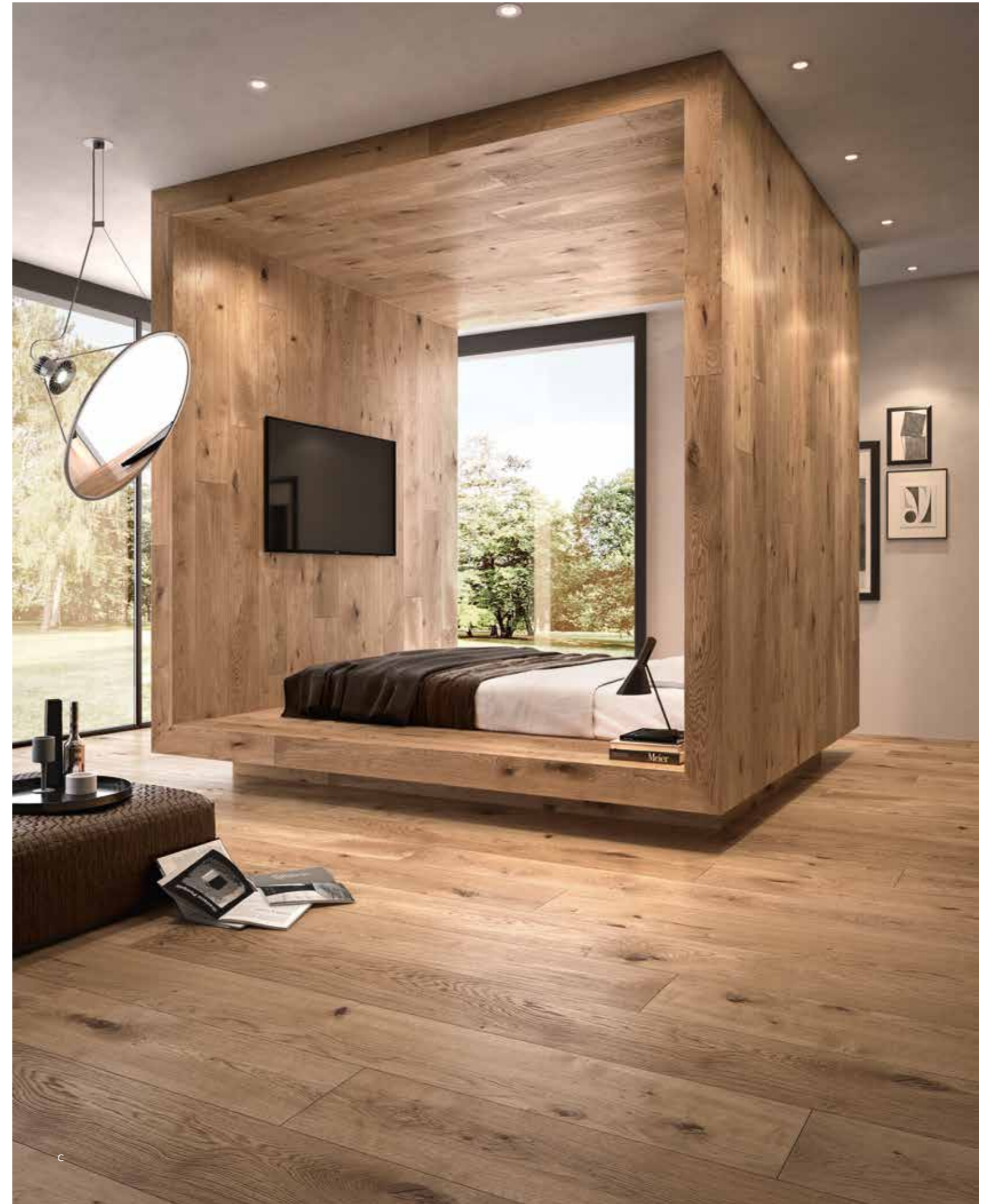

C

A. B. C. PARQUET GAROFOLI VINTAGE IN ROVERE CALDO.
 UTILIZZATO PER RIVESTIRE LA STRUTTURA DEL LETTO.
 GAROFOLI VINTAGE PARQUET IN WARM OAK.
 USED TO COVER THE BED FRAME.
 PARQUET GAROFOLI VINTAGE EN CHÊNE ROUVRE CHAUD.
 UTILISÉ POUR RECOUVRIR LA STRUCTURE DU LIT.
 PARQUET GAROFOLI VINTAGE EN ROBLE CÁLIDO.
 UTILIZADO PARA REVESTIR LA ESTRUCTURA DE LA CAMA.
 VINTAGE-PARKETT VON GAROFOLI IN WARMER EICHE.
 ZUR VERKLEIDUNG DER BETTSTRUKTUR VERWENDET.
 ПАРКЕТ GAROFOLI VINTAGE, ТЕПЛЫЙ ДУБ.
 ИСПОЛЬЗУЕТСЯ ДЛЯ ОТДЕЛКИ КРОВАТИ.

PARQUET GAROFOLI PLATINUM INSTALLATO A PAVIMENTO, A PARETE E SUL SOFFITTO. PORTA GLIKE CON VETRO TRASPARENTE E PROFILI LACCATI NERI A SINISTRA (LATO A TIRARE) E PORTA GLIKE SCORREVOLE A 4 ANTE. GAROFOLI PLATINUM PARQUET INSTALLED ON THE FLOOR, WALL AND CEILING. GLIKE DOOR WITH TRANSPARENT GLASS AND BLACK LACQUERED PROFILES ON THE LEFT (PULL SIDE) AND GLIKE SLIDING DOOR WITH 4 DOORS. PARQUET GAROFOLI PLATINUM INSTALLÉ AU SOL, AU MUR ET AU PLAFOND. PORTE GLIKE AVEC VERRE TRANSPARENT ET PROFILS LAQUÉS NOIRS À GAUCHE (CÔTÉ À TIRER) ET PORTE GLIKE COULISSANTE À 4 VANTAUX.

PARQUET GAROFOLI PLATINUM INSTALADO EN SUELO, PARED Y TECHO. PUERTA GLIKE CON CRISTAL TRANSPARENTE Y PERFILES LACADOS NEGROS A LA IZQUIERDA (LADO DE TIRAR) Y PUERTA GLIKE CORREDERA DE 4 HOJAS. PLATINUM-PARKETT VON GAROFOLI VERLEGT ALS BODENBELAG, WAND- UND DECKENVERKLEIDUNG. TÜR G-LIKE MIT TRANSPARENTEM GLAS UND SCHWARZ LACKIERTEN PROFILLEN LINKS (ANSICHT DER ZIEHSEITE) UND SCHIEBETÜR G-LIKE MIT 4 TÜRELEMENTEN. ПОЛ, СТЕНЫ И ПОТОЛОК ОБЛИЦОВАНЫ ПАРКЕТОМ GAROFOLI PLATINUM. ДВЕРЬ GLIKE С ПРОЗРАЧНЫМ СТЕКЛОМ И ЧЕРНЫМ ЛАКИРОВАННЫМ ПРОФИЛЕМ СЛЕВА (ВИД СО СТОРОНЫ ОТКРЫТИЯ НА СЕБЯ) И РАЗДВИЖНАЯ 4-СТВОРЧАТАЯ ДВЕРЬ GLIKE.



A. B. C. PARQUET GAROFOLI PLATINUM INSTALLATO A PARETE. IN ROVERE TERRA.
 PORTA BLINDATA REGINA (LATO A TIRARE) VERSIONE FILOMURO RIVESTITA CON PARQUET GAROFOLI PLATINUM IN ROVERE TERRA.
 GAROFOLI PLATINUM PARQUET INSTALLED ON THE WALL. IN EARTH OAK.
 REGINA ARMoured DOOR (PULL SIDE) COVERED FLUSH-MOUNTED VERSION WITH GAROFOLI PLATINUM PARQUET IN EARTH OAK.
 PARQUET GAROFOLI PLATINUM INSTALLÉ AU MUR. EN CHÊNE ROUVRE TERRE. PORTE BLINDÉE REGINA (CÔTÉ À TIRER) VERSION FILOMURO AVEC REVÊTEMENT PARQUET GAROFOLI PLATINUM EN CHÊNE ROUVRE TERRE.
 PARQUET GAROFOLI PLATINUM INSTALADO EN PARED. EN ROBLE TIERRA.
 PUERTA BLINDADA REGINA (LADO DE TIRAR) VERSIÓN FILOMURO CON REVESTIMIENTO DE PARQUET GAROFOLI PLATINUM EN ROBLE TIERRA.
 PLATINUM-PARQUET VON GAROFOLI, VERLEGT ALS WANDVERKLEIDUNG. IN ERD-EICHE.
 SICHERHEITSTÜR REGINA (ANSICHT DER ZIEHSEITE) VERSION FILOMURO VERKLEIDET MIT PLATINUM-PARKETT VON GAROFOLI IN ERD-EICHE.
 СТЕНЫ ОБЛИЦОВАНЫ ПАРКЕТОМ GAROFOLI PLATINUM. ЗЕМЛИСТЫЙ ДУБ.
 ГЛУХАЯ ДВЕРЬ REGINA (ВИД СО СТОРОНЫ ОТКРЫТИЯ НА СЕБЯ), ВЕРСИЯ FILOMURO, ОБШИТАЯ ПАРКЕТОМ GAROFOLI PLATINUM, ЗЕМЛИСТЫЙ ДУБ.



A DOGHE

LAMINATO⁶⁶

LEGNO⁷⁰

LACCATA⁷²

SLATTED - À LATTES - EN LISTONES - LATTEN - ПОЛОСЧАТЫЕ

LACQUERED - LAQUÉ - LACADO - LACKIERT - ЛАКОВЫЙ

WOOD - BOIS - MADERA - HOLZ - ДЕРЕВО

LAMINATED - LAMINÉES - LAMINADOS - LAMINAT - ЛАМИНИРОВАННАЯ





A DOGHE LAMINATO

SLATTED LAMINATED
À LATTES LAMINÉES - EN LISTONES
LAMINADOS - LATTEN LAMINAT
ПОЛОСЧАТЫЕ ЛАМИНИРОВАННАЯ

A. B. C. BOISERIE A LISTELLI E BOISERIE LISCIA IN LAMINATO MALTA SABBIA. PORTA FILOMURO MALTA SABBIA. PARQUET PLATINUM E BOX CON TOP IN LEGNO FINITURA ROVERE ICE. TAVOLO LIGHT IN ROVERE ICE.

SLATTED PANELLING AND SMOOTH PANELLING IN SAND MORTAR LAMINATE. FILOMURO SAND MORTAR DOOR. PLATINUM PARQUET AND BOX WITH WOODEN TOP IN OAK ICE FINISH. LIGHT TABLE IN ICE OAK.

BOISERIE À LISTELS ET BOISERIE LISSE EN LAMINÉ MORTIER SABLE. PORTE FILOMURO MORTIER SABLE. PARQUET PLATINUM ET BOX AVEC PLAN EN BOIS FINITION CHÊNE ICE. TABLE LIGHT EN CHÊNE ICE.

BOISERIE BAJA EN LISTONES CON CIMACIO, BOCELES Y ZÓCALO. ROBLE SEDA. BOISERIE DE LISTONES Y BOISERIE LISA EN LAMINADO MORTERO ARENA. PUERTA FILOMURO MORTERO ARENA. PARQUET PLATINUM Y CAJA CON TAPA DE MADERA ACABADO ROBLE ICE. MESA LIGHT EN ROBLE ICE.

LEISTENTÄFELUNG UND GLATTE TÄFELUNG IN LAMINAT SAND-MÖRTEL. TÜR FILOMURO IN SAND-MÖRTEL. PLATIN-PARKETT UND AUFBEWAHRUNGSSCHRANK MIT HOLZPLATTE IN GEEISTER EICHE. TISCH LIGHT IN GEEISTER EICHE.

СТЕНОВЫЕ ПАНЕЛИ, ГЛАДКИЕ И С НАКЛАДКАМИ, ЛАМИНИРОВАННЫЕ, С ОТДЕЛКОЙ ПОД ШТУКАТУРКУ ПЕСОЧНОГО ОТТЕНКА. ДВЕРЬ FILOMURO С ОТДЕЛКОЙ ПОД ШТУКАТУРКУ ПЕСОЧНОГО ОТТЕНКА. ПАРКЕТ PLATINUM И СТОЛ С КВАДРАТНЫМ ОСНОВАНИЕМ И ДЕРЕВЯННОЙ СТОЛЕШНИЦЕЙ В ОТДЕЛКЕ «ЛЕДЯНОЙ ДУБ». ОБЛЕГЧЕННЫЙ СТОЛ В ОТДЕЛКЕ «ЛЕДЯНОЙ ДУБ».



A



B



C

A DOGHE LEGNO

SLATTED WOOD
À LATTES BOIS - EN LISTONES
MADERA - LATTEN HOLZ -
ПОЛОСЧАТЫЕ ДЕРЕВО

A. BOISERIE BASSA A DOGHE CON CIMASA, TORELLI E ZOCCOLO ROVERE PIETRA. PORTA MODELLO PIVIA LT2015 PATIO (VISTA LATO A TIRARE) ROVERE PIETRA. PARQUET GAROFOLI PLATINUM ROVERE PIETRA.
LOW SLATTED PANELLING WITH RAIL, CAPS AND BASEBOARD, STONE OAK. PIVIA LT2015 PATIO MODEL DOOR (VIEW OF THE PULL SIDE) STONE OAK. GAROFOLI PLATINUM PARQUET, STONE OAK.
BOISERIE BASSE À LATTES AVEC CIMASE, BORDS ARRONDIS ET PLINTHE CHÊNE ROUVRE PIERRE. PORTE MODÈLE PIVIA LT2015 PATIO (VUE CÔTÉ À TIRER) CHÊNE ROUVRE PIERRE. PARQUET GAROFOLI PLATINUM CHÊNE ROUVRE PIERRE.
BOISERIE BAJA EN LISTONES CON CIMACIO, BOCELES Y ZÓCALO ROBLE PIEDRA. PUERTA MODELO PIVIA LT2015 PATIO (VISTA LADO DE TIRAR) ROBLE PIEDRA. PARQUET GAROFOLI PLATINUM ROBLE PIEDRA.
NIEDRIGE TÄFELUNG ALS LATTENROST MIT PROFILLEISTE, RUNDLEISTEN UND SOCKEL IN STEIN-EICHE. TÜR MODELL PIVIA LT2015 PATIO (ANSICHT DER ZIEHSEITE) IN STEIN-EICHE. PLATINUM-PARKETT VON GAROFOLI IN STEIN-EICHE.
СТЕНОВЫЕ ПАНЕЛИ, НИЗКИЕ, ПОЛОСЧАТЫЕ, С КАПИТЕЛИ, ВАЛИКАМИ И ЦОКОЛЕМ, КАМЕННЫЙ ДУБ. ДВЕРЬ PIVIA LT2015 PATIO (ВИД СО СТОРОНЫ ОТКРЫТИЯ НА СЕБЯ), КАМЕННЫЙ ДУБ. ПАРКЕТ GAROFOLI PLATINUM, КАМЕННЫЙ ДУБ.

B. C. DETTAGLIO BOISERIE, PORTA PATIO E PARQUET ROVERE PIETRA.
DETAIL OF THE PANELLING, PATIO DOOR AND PARQUET, STONE OAK.
DÉTAIL BOISERIE, PORTE PATIO ET PARQUET CHÊNE ROUVRE PIERRE.
DETALLE BOISERIE, PUERTA PATIO Y PARQUET ROBLE PIEDRA.
DETAILANSICHT TÄFELUNG, TÜR PATIO UND PARKETT IN STEIN-EICHE.
ДЕТАЛЬ: СТЕНОВЫЕ ПАНЕЛИ, ДВЕРЬ PATIO И ПАРКЕТ, КАМЕННЫЙ ДУБ.



A DOGHE LACCATA

SLATTED LACQUERED
À LATTES LAQUÉ - EN LISTONES LACADO -
LATTEN LACKIERT - ПОЛОСЧАТЫЕ ЛАКОВЫЙ

A. BOISERIE BASSA A DOGHE CON CIMASA, TORELLI E ZOCCOLO LACCATO TORTORA. PORTA PATIO MODELLO PREAN 3D TORTORA (VISTA LATO A SPINGERE). PARQUET GAROFOLI PLATINUM IN ROVERE LACCATO TORTORA A PORO APERTO.

LOW SLATTED PANELLING WITH RAIL, CAPS AND BASEBOARD, LIGHT GREY LACQUER. PATIO PREAN 3D MODEL DOOR, LIGHT GREY (VIEW OF THE PUSH SIDE). GAROFOLI PLATINUM PARQUET IN OPEN PORE LIGHT GREY LACQUERED OAK.

BOISERIE BASSE À LATTES AVEC CIMASE, BORDS ARRONDIS ET PLINTHE LAQUÉ TAUPE. PORTE PATIO MODÈLE PREAN 3D TAUPE (VUE CÔTÉ À POUSSER). PARQUET GAROFOLI PLATINUM EN CHÊNE ROUVRE LAQUÉ TAUPE À PORES OUVERTS.

BOISERIE BAJA EN LISTONES CON CIMACIO, BOCELES Y ZÓCALO LACADO TORTORA. PUERTA PATIO MODELO PREAN 3D TORTORA (VISTA LADO DE EMPUJAR). PARQUET GAROFOLI PLATINUM IN ROBLE LACADO TORTORA DE PORO ABIERTO.

NIEDRIGE TÄFELUNG ALS LATTENROST MIT PROFILLEISTE, RUNDLEISTEN UND SOCKEL, TAUBENGRAU LACKIERT. TÜR PATIO, MODELL PREAN 3D, TAUBENGRAU (ANSICHT DER DRÜCKSEITE). PLATINUM-PARKETT VON GAROFOLI IN OFFENPÖRIGER, TAUBENGRAU LACKIERTER EICHE.

СТЕНОВЫЕ ПАНЕЛИ, НИЗКИЕ, ПОЛОСЧАТЫЕ, С КАПИТЕЛИ, ВАЛИКАМИ И ЦОКОЛЕМ, БЕЖЕВЫЕ, ЛАКИРОВАННЫЕ. ДВЕРЬ ПАТИО, МОДЕЛЬ PREAN 3D, БЕЖЕВАЯ, (ВИД СО СТОРОНЫ ОТКРЫТИЯ ОТ СЕБЯ). ПАРКЕТ GAROFOLI PLATINUM, ДУБ БЕЖЕВЫЙ, ЛАКИРОВАННЫЙ, С ОТКРЫТЫМИ ПОРАМИ.

B. DETTAGLIO PORTA PATIO MODELLO PREAN 3D TORTORA (VISTA LATO A TIRARE) CON MANIGLIA BOLT LACCATO RAL.

DETAIL OF PATIO PREAN 3D MODEL DOOR LIGHT GREY (VIEW OF THE PULL SIDE) WITH RAL LACQUERED BOLT HANDLE.

DÉTAIL PORTE PATIO MODÈLE PREAN 3D TAUPE (VUE CÔTÉ À TIRER) AVEC POIGNÉE BOLT LAQUÉ RAL.

DETALLE DE PUERTA PATIO MODELO PREAN 3D TORTORA (VISTA LADO DE TIRAR) CON MANIJA BOLT LACADO RAL.

DETAILANSICHT, TÜR PATIO, MODELL PREAN 3D, TAUBENGRAU (ANSICHT DER ZIEHSEITE) MIT TÜRGRIFFF BOLT, IN RAL-FARBE LACKIERT.

ДЕТАЛЬ: ДВЕРЬ ПАТИО, МОДЕЛЬ PREAN 3D, БЕЖЕВАЯ, (ВИД СО СТОРОНЫ ОТКРЫТИЯ НА СЕБЯ), РУЧКА BOLT В ЦВЕТЕ RAL, ЛАКИРОВАННАЯ ОТДЕЛКА.

C. DETTAGLIO BOISERIE BASSA A DOGHE CON CIMASA, TORELLI E ZOCCOLO FINITURA LACCATO TORTORA.

DETAIL SLATTED PANELLING WITH RAIL, CAPS AND BASEBOARD, FINISH LIGHT GREY LACQUER.

DÉTAIL BOISERIE BASSE À LATTES AVEC CIMASE, BORDS ARRONDIS ET PLINTHE FINITION LAQUÉ TAUPE.

DETALLE BOISERIE BAJA EN LISTONES CON CIMACIO, BOCELES Y ZÓCALO ACABADO LACADO TORTORA.

DETAILANSICHT, NIEDRIGE TÄFELUNG ALS LATTENROST MIT PROFILLEISTE, RUNDLEISTEN UND SOCKEL, OBERFLÄCHE TAUBENGRAU LACKIERT.

СТЕНОВЫЕ ПАНЕЛИ, НИЗКИЕ, ПОЛОСЧАТЫЕ, С КАПИТЕЛИ, ВАЛИКАМИ И ЦОКОЛЕМ, ОТДЕЛКА: БЕЖЕВЫЕ, ЛАКИРОВАННЫЕ.

BOISERIE BASSA A DOGHE
VERTICALI CON CIMASA, TORELLI E
ZOCOLO LACCATO RAL 1019. PORTA
MIRAQUADRA 2B (VISTA LATO A
SPINGERE) E ARMADIATURA MIRIA
MIRAQUADRA 2B LACCATO RAL 1019.

LOW SLATTED VERTICAL PANELLING
WITH RAIL, CAPS AND BASEBOARD.
RAL 1019 LACQUER. MIRAQUADRA 2B
DOOR (VIEW OF THE PUSH SIDE) AND
RAL 1019 LACQUERED CLOSET.

BOISERIE BASSE À LATTES VERTICALES
AVEC CIMASE, BORDS ARRONDIS
ET PLINTE LAQUÉ RAL 1019.
PORTE MIRAQUADRA 2B (VUE CÔTÉ
À POUSSER) ET PLACARD MIRIA
MIRAQUADRA 2B LAQUÉ RAL 1019.

BOISERIE BAJA EN LISTONES VERTICALES
CON CIMACIO, BOCELES Y ZÓCALO
LACADO RAL 1019. PUERTA MIRAQUADRA
2B (VISTA LADO DE EMPUJAR) Y SISTEMA
DE ARMARIOS MIRIA MIRAQUADRA 2B
LACADO RAL 1019.

NIEDRIGE TÄFELUNG ALS LATTENROST
VERTIKAL MIT PROFILLEISTE,
RUNDLEISTEN UND SOCKEL, LACKIERT
IN RAL 1019. TÜR MIRAQUADRA 2B
(ANSICHT DER DRÜCKSEITE) UND
SCHRÄNKE MIRIA MIRAQUADRA 2B,
LACKIERT IN RAL 1019.

СТЕНОВЫЕ ПАНЕЛИ, НИЗКИЕ,
ПОЛОСЧАТЫЕ, ВЕРТИКАЛЬНЫЕ, С
КАПИТЕЛИ, ВАЛИКАМИ И ЦОКОЛЕМ,
RAL 1019, ЛАКИРОВАННЫЕ. ДВЕРЬ
MIRAQUADRA 2B (ВИД СО СТОРОНЫ
ОТКРЫТИЯ ОТ СЕБЯ) И ШКАФЫ
MIRIA MIRAQUADRA 2B, RAL 1019,
ЛАКИРОВАННЫЕ.





BUGNATA

PANTOGRAFATURA LACCATA⁷⁸

PANTOGRAFATURA LEGNO⁸⁸

PANELLED - LAMBRIS - MOLDURADA - PANEELE - РЕЛЬЕФНЫЕ

LACQUERED ROUTING - FRAISAGE AU PANTOGRAPHE LAQUÉ - PANTOGRAFIADO LACADO
LACKIERTE PANTOGRAPHIE - РЕЛЬЕФНЫЕ ЛАКИРОВАННЫЕ

WOOD ROUTING - FRAISAGE AU PANTOGRAPHE BOIS - PANTOGRAFIADO EN MADERA
HÖLZERNE PANTOGRAPHIE - РЕЛЬЕФНЫЕ ДЕРЕВЯННЫЕ

BOISERIE BASSA CON PANTOGRAFATURA MIRAQUADRA MODELLO 1B, CON CIMASA, TORELLI, LESENE E ZOCCOLO. LACCATO BIANCO.
PORTA MIRAQUADRA 2B (VISTA LATO A SPINGERE) E ARMADIATURA MIRIA MIRAQUADRA 2B, LACCATO BIANCO. PARQUET GAROFOLI PLATINUM IN ROVERE LACCATO BIANCO.
LOW WAINSCOTING WITH MIRAQUADRA ROUTING DESIGN, 1B MODEL WITH RAIL, CAPS, STILES AND BASEBOARD, WHITE LACQUER. MIRAQUADRA 2B DOOR (VIEW OF THE PUSH SIDE) AND MIRIA MIRAQUADRA 2B CLOSET, WHITE LACQUER. GAROFOLI PLATINUM PARQUET IN WHITE LACQUERED OAK.
BOISERIE BASSE AVEC FRAISAGE AU PANTOGRAPHE MIRAQUADRA MODÈLE 1B AVEC CIMASE, BORDS ARRONDIS, PILASTRES ET PLINTE. LAQUÉ BLANC. PORTE MIRAQUADRA 2B (VUE CÔTÉ À POUSSER) ET PLACARD MIRIA MIRAQUADRA 2B. LAQUÉ BLANC. PARQUET GAROFOLI PLATINUM EN CHÊNE ROUVRE LAQUÉ BLANC.

BOISERIE BAJA CON PANTOGRAFIADO MIRAQUADRA MODELLO 1B, CON CIMASIO, BOCELES, PILASTRAS Y ZÓCALO. LACADO BLANCO. PUERTA MIRAQUADRA 2B (VISTA LADO DE EMPUJAR) Y SISTEMA DE ARMARIOS MIRIA MIRAQUADRA 2B, LACADO BLANCO. PARQUET GAROFOLI PLATINUM EN ROBLE LACADO BLANCO.
NIEDRIGE TÄFELUNG MIT PANTOGRAPHIE MIRAQUADRA, MODELL 1B, MIT PROFILLEISTE, RUNDLEISTEN, LISENEN UND SOCKEL. WEISS LACKIERT. TÜR MIRAQUADRA 2B (ANSICHT DER DRÜCKSEITE) UND SCHRÄNKE MIRIA MIRAQUADRA 2B, WEISS LACKIERT. PLATINUM-PARKETT VON GAROFOLI IN WEISS LACKIERTER EICHE.
СТЕНОВЫЕ ПАНЕЛИ, НИЗКИЕ, РЕЛЬЕФ MIRAQUADRA, МОДЕЛЬ 1B, С КАПИТЕЛИ, ВАЛИКАМИ, ПИЛЯСТРАМИ И ЦОКОЛЕМ. БЕЛЫЕ, ЛАКИРОВАННЫЕ. ДВЕРЬ MIRAQUADRA 2B (ВИД СО СТОРОНЫ ОТКРЫТИЯ ОТ СЕБЯ) И ШКАФЫ MIRIA MIRAQUADRA 2B, БЕЛЫЕ, ЛАКИРОВАННЫЕ. ДУБОВЫЙ ПАРКЕТ GAROFOLI PLATINUM, БЕЛЫЙ, ЛАКИРОВАННЫЙ.



PANTOGRAFATURA LACCATA

LACQUERED ROUTING - FRAISAGE AU
PANTOGRAPHE LAQUÉ - PANTOGRAFIADO
LACADO - LACKIERTE PANTOGRAPHIE -
РЕЛЬЕФНЫЕ ЛАКИРОВАННЫЕ

A. BOISERIE BASSA CON PANTOGRAFATURA DORÉ, MODELLO 1B, CON CIMASA, TORELLI, LESENE E ZOCCOLO 120 MM. LACCATO BIANCO. PORTA DORÉ VMULTIPLU 15V, VETRI MOLATI SATINATI, CON CIMASA, DIAMANTI E MOSTRINE 110 E LODE, LACCATO BIANCO. PARQUET GAROFOLI PLATINUM IN ROVERE PIETRA.

LOW WAINSCOTING WITH DORÉ ROUTING DESIGN, 1B MODEL WITH RAIL, CAPS, STILES AND 120 MM BASEBOARD. WHITE LACQUER.

DORÉ VMULTIPLU 15V DOOR, SATIN-FINISH GROUND GLASS, WITH RAIL, DIAMONDS AND 110 E LODE JAMBS, WHITE LACQUER. GAROFOLI PLATINUM PARQUET IN STONE OAK.

BOISERIE BASSE AVEC FRAISAGE AU PANTOGRAPHE DORÉ, MODÈLE 1B AVEC CIMASE, BORDS ARRONDIS, PILASTRES ET PLINTHE 120 MM. LAQUÉ BLANC. PORTE DORÉ VMULTIPLU 15V, VERRRES BISEAUTÉS DÉPOLIS, AVEC CIMASE, DIAMANTS ET GALONS 110 E LODE, LAQUÉ BLANC. PARQUET GAROFOLI PLATINUM EN CHÊNE ROUVRE PIERRE.

BOISERIE BAJA CON PANTOGRAFIADO DORÉ, MODELO 1B, CON CIMACIO, BOCELES, PILASTRAS Y ZÓCALO 120 MM. LACADO BLANCO.

PUERTA DORÉ VMULTIPLU 15V, CRISTALES BISELADOS SATINADOS, CON CIMACIO, DIAMANTES Y TAPAJUNTAS 110 E LODE, LACADO BLANCO. PARQUET GAROFOLI PLATINUM EN ROBLE PIEDRA.

NIEDRIGE TÄFELUNG MIT PANTOGRAPHIE DORÉ, MODELL 1B, MIT PROFILLEISTE, RUNDLEISTEN, LISENEN UND SOCKEL 120 MM. WEISS LACKIERT. TÜR DORÉ VMULTIPLU 15V, SATINIERTE MILCHGLASSCHEIBEN, MIT ZIERLEISTE, DIAMANTEN UND VERBLENDUNGEN 110 E LODE, WEISS LACKIERT. PLATIN-PARKETT VON GAROFOLI IN STEIN-EICHE.

СТЕНОВЫЕ ПАНЕЛИ, НИЗКИЕ, РЕЛЬЕФ DORÉ, МОДЕЛЬ 1B, С КАПИТЕЛИ, ВАЛИКАМИ, ПИЛЯСТРАМИ И ЦОКОЛЕМ 120 ММ. БЕЛЫЕ, ЛАКИРОВАННЫЕ. ДВЕРЬ DORÉ VMULTIPLU 15V, БЕЛАЯ, ЛАКИРОВАННАЯ; СТЕКЛО МАТОВОЕ, САТИНИРОВАННОЕ; С КАПИТЕЛЬЮ; ГРАНЕНЫЕ ФОРМЫ И НАЛИЧНИКИ ИЗ КОЛЛЕКЦИИ 110 E LODE. ПАРКЕТ GAROFOLI PLATINUM, КАМЕННЫЙ ДУБ.

B-C. BOISERIE ALTA CON PANTOGRAFATURA DORÉ, MODELLO 2B, CON CIMASA, TORELLI, LESENE E ZOCCOLO 120 MM. LACCATO BIANCO. PARQUET GAROFOLI PLATINUM IN ROVERE TERRA.

HIGH WAINSCOTING WITH DORÉ ROUTING DESIGN, 2B MODEL WITH RAIL, CAPS, STILES AND 120 MM BASEBOARD. WHITE LACQUER. GAROFOLI PLATINUM PARQUET IN EARTH OAK.

BOISERIE HAUTE AVEC FRAISAGE AU PANTOGRAPHE DORÉ, MODÈLE 2B AVEC CIMASE, BORDS ARRONDIS, PILASTRES ET PLINTHE 120 MM. LAQUÉ BLANC. PARQUET GAROFOLI PLATINUM EN CHÊNE ROUVRE TERRE.

BOISERIE ALTA CON PANTOGRAFIADO DORÉ, MODELO 2B, CON CIMACIO, BOCELES, PILASTRAS Y ZÓCALO 120 MM. LACADO BLANCO. PARQUET GAROFOLI PLATINUM EN ROBLE TIERRA.

HÖHE TÄFELUNG MIT PANTOGRAPHIE DORÉ, MODELL 2B, MIT PROFILLEISTE, RUNDLEISTEN, LISENEN UND SOCKEL 120 MM. WEISS LACKIERT. PLATINUM-PARKETT VON GAROFOLI IN ERD-EICHE.

СТЕНОВЫЕ ПАНЕЛИ, ВЫСОКИЕ, РЕЛЬЕФ DORÉ, МОДЕЛЬ 2B, С КАПИТЕЛИ, ВАЛИКАМИ, ПИЛЯСТРАМИ И ЦОКОЛЕМ 120 ММ. БЕЛЫЕ, ЛАКИРОВАННЫЕ ПАРКЕТ GAROFOLI PLATINUM, ЗЕМЛИСТЫЙ ДУБ.

BOISERIE BASSA CON PANTOGRAFATURA
MIRAQUADRA, MODELLO 1B, CON CIMASA,
TORELLI, LESENE E ZOCCOLO. LACCATO
BIANCO.
PORTA MIRAQUADRA 2B (VISTA LATO
A SPINGERE), ARMADIATURA MIRIA
MIRAQUADRA 2B, LACCATO BIANCO.
PARQUET GAROFOLI PLATINUM IN ROVERE
PIETRA.

LOW WAINSCOTING WITH MIRAQUADRA
ROUTING DESIGN, 1B MODEL WITH RAIL,
CAPS, STILES AND BASEBOARD. WHITE
LACQUER.

MIRAQUADRA 2B DOOR (VIEW OF THE
PUSH SIDE), MIRIA MIRAQUADRA 2B
CLOSET, WHITE LACQUER, GAROFOLI
PLATINUM PARQUET IN STONE OAK.

BOISERIE BASSE AVEC FRAISAGE AU
PANTOGRAPHE MIRAQUADRA, MODÈLE
1B AVEC CIMASE, BORDS ARRONDIS,
PILASTRES ET PLINTHE. LAQUÉ BLANC.
PORTE MIRAQUADRA 2B (VUE CÔTÉ À
POUSSER) PLACARD MIRIA MIRAQUADRA
2B, LAQUÉ BLANC. PARQUET GAROFOLI
PLATINUM EN CHÊNE ROUVRE PIERRE.

BOISERIE BAJA CON PANTOGRAFIADO
MIRAQUADRA MODELO 1B, CON CIMACIO,
BOCELES, PILASTRAS Y ZÓCALO. LACADO
BLANCO.
PUERTA MIRAQUADRA 2B (VISTA LADO
DE EMPUJAR) SISTEMA DE ARMARIOS
MIRIA MIRAQUADRA 2B, LACADO BLANCO.
PARQUET GAROFOLI PLATINUM EN ROBLE
PIEDRA.

NIEDRIGE TÄFELUNG MIT PANTOGRAPHIE
MIRAQUADRA, MODELL 1B, MIT
PROFILLEISTE, RUNDLEISTEN, LISENEN
UND SOCKEL. WEISS LACKIERT.
TÜR MIRAQUADRA 2B (ANSICHT DER
DRÜCKSEITE). SCHRÄNKE MIRIA
MIRAQUADRA 2B, WEISS LACKIERT. PLATIN-
PARKETT VON GAROFOLI IN STEIN-EICHE.

СТЕНОВЫЕ ПАНЕЛИ, НИЗКИЕ, РЕЛЬЕФ
MIRAQUADRA, МОДЕЛЬ 1В, С КАПИТЕЛИ,
ВАЛИКАМИ, ПИЛЯСТРАМИ И ЦОКОЛЕМ.
БЕЛЫЕ, ЛАКИРОВАННЫЕ.
ДВЕРЬ MIRAQUADRA 2В (ВИД СО СТОРОНЫ
ОТКРЫТИЯ ОТ СЕБЯ), ШКАФЫ MIRIA
MIRAQUADRA 2В, БЕЛЫЕ, ЛАКИРОВАННЫЕ.
ПАРКЕТ GAROFOLI PLATINUM, КАМЕННЫЙ
ДУБ.

BOISERIE BASSA CON PANTOGRAFATURA
MIRABILIA, MODELLO 1B, CON CIMASA, TORELLI,
LESENE E ZOCCOLO. LACCATO BIANCO.
PORTA MIRABILIA 2B (VISTA LATO A SPINGERE).
PARQUET GAROFOLI PLATINUM IN ROVERE CRETA.

LOW PANELLING WITH MIRABILIA ROUTING, MODEL
1B, WITH CAPS, STILES AND BASEBOARD. WHITE
LACQUERED.

MIRABILIA 2B DOOR (PUSH SIDE VIEW). GAROFOLI
PLATINUM PARQUET IN CRETA OAK.

BOISERIE BASSE AVEC FRAISAGE AU
PANTOGRAPHE MIRABILIA, MODÈLE 1B, AVEC
BORDES ARRONDIS, PILASTRES ET PLINTHE.
LAQUÉ BLANC. PORTE MIRABILIA 2B (VUE CÔTÉ
À POUSSER). PARQUET GAROFOLI PLATINUM EN
CHÊNE ARGILE.

BOISERIE BAJA CON PANTOGRAFIADO MIRABILIA
MODELO 1B, CON BOCELES, PILASTRAS Y ZÓCALO.
LACADO BLANCO. PUERTA MIRABILIA 2B (VISTA
LADO DE EMPUJAR). PARQUET GAROFOLI
PLATINUM EN ROBLE CRETA.

NIEDRIGE TÄFELUNG MIT PANTOGRAPHIE
MIRABILIA, MODELL 1B, MIT RUNDLEISTEN,
PILASTERN UND SOCKEL. WEISS LACKIERT. TÜR
MIRABILIA 2B (ANSICHT DER DRÜCKSEITE).
GAROFOLI- PLATINUM-PARKETT IN TON-EICHE.

СТЕНОВЫЕ ПАНЕЛИ, НИЗКИЕ, РЕЛЬЕФ МИРАБИЛИА,
МОДЕЛЬ 1В, С ВАЛИКАМИ, ЛОПАТКАМИ И ЦОКОЛЕМ.
БЕЛЫЕ, ЛАКИРОВАННЫЕ. ДВЕРЬ МИРАБИЛИА 2В
(ВИД СО СТОРОНЫ ОТКРЫТИЯ ОТ СЕБЯ). ПАРКЕТ
GAROFOLI PLATINUM, ГЛИНЯНЫЙ ДУБ.



A. B. C. BOISERIE BASSA CON PANTOGRAFATURA MILIA, MODELLO 1B, CON CIMASA, TORELLI, LESENE E ZOCCOLO 120 MM. LACCATO BIANCO. PORTA MILIA 1B LACCATO BIANCO.
 LOW PANELLING WITH MILIA ROUTING, MODEL 1B, WITH CAPS, STILES AND 120 MM BASEBOARD. WHITE LACQUERED.
 WHITE LACQUERED MILIA 1B DOOR.
 BOISERIE BASSE AVEC FRAISAGE AU PANTOGRAPHIE MILIA, MODÈLE 1B, AVEC BORDS ARRONDIS, PILASTRES ET PLINTHE 120 MM. LAQUÉ BLANC. PORTE MILIA 1B LAQUÉ BLANC.
 BOISERIE BAJA CON PANTOGRAFIADO MILIA, MODELO 1B, CON BOCELES, PILASTRAS Y ZÓCALO 120 MM. LACADO BLANCO. PUERTA MILIA 1B LACADO BLANCO.
 NIEDRIGE TÄFELUNG MIT PANTOGRAPHIE MILIA, MODELL 1B, MIT RUNDLEISTEN, PILASTERN UND 120 MM HOHEM SOCKEL. WEISS LACKIERT. TÜR MILIA 1B, WEISS LACKIERT.
 СТЕНОВЫЕ ПАНЕЛИ, НИЗКИЕ, РЕЛЬЕФ MILIA, МОДЕЛЬ 1B, С ВАЛИКАМИ, ЛОПАТКАМИ И ЦОКОЛЕМ 120 ММ. БЕЛЫЕ, ЛАКИРОВАННЫЕ. ДВЕРЬ MILIA 1B БЕЛАЯ, ЛАКИРОВАННАЯ.



PANTOGRAFATURA LEGNO

WOOD ROUTING - FRAISAGE AU
PANTOGRAPHE BOIS - PANTOGRAFIADO
EN MADERA - HÖLZERNE PANTOGRAPHIE -
РЕЛЬЕФНЫЕ ДЕРЕВЯННЫЕ

A. B. C. BOISERIE BASSA CON PANTOGRAFATURA 110&LODE MODELLO 1B, CON CIMASA, TORELLI, LESENE E ZOCCOLO. ROVERE NERO PROFONDO. PORTA 110&LODE MODELLO 3B (VISTA LATO A SPINGERE). PARQUET GAROFOLI PLATINUM IN ROVERE NERO PROFONDO.

LOW PANELLING WITH 110&LODE MODEL 1B ROUTING, WITH CAPS, STILES AND BASEBOARD. BLACK OAK. 110&LODE MODEL 3B DOOR (PUSH SIDE VIEW). GAROFOLI PLATINUM PARQUET IN BLACK OAK.

BOISERIE BASSE AVEC FRAISAGE AU PANTOGRAPHE 110&LODE MODÈLE 1B, AVEC BORDS ARRONDIS, PILASTRES ET PLINTHE. CHÊNE NOIR. PORTE 110&LODE MODÈLE 3B (VUE CÔTÉ À POUSSER). PARQUET GAROFOLI PLATINUM EN CHÊNE NOIR.

BOISERIE BAJA CON PANTOGRAFIADO 110&LODE MODELO 1B, CON BOCELES, PILASTRAS Y ZÓCALO. ROBLE NEGRO. PUERTA 110&LODE MODELO 3B (VISTA LADO DE EMPUJAR). PARQUET GAROFOLI PLATINUM EN ROBLE NEGRO.

NIEDRIGE TÄFELUNG MIT PANTOGRAPHIE 110&LODE, MODELL 1B, MIT RUNDLEISTEN, PILASTERN UND SOCKEL. SCHWARZE EICHE. TÜR 110&LODE, MODELL 3B (ANSICHT DER DRÜCKSEITE). GAROFOLI-PLATINUM-PARKETT IN SCHWARZER EICHE.

СТЕНОВЫЕ ПАНЕЛИ, НИЗКИЕ, РЕЛЬЕФ 110&LODE, МОДЕЛЬ 1В, С ВАЛИКАМИ, ЛОПАТКАМИ И ЦОКОЛЕМ. ЧЕРНЫЙ ДУБ. ДВЕРЬ 110&LODE, МОДЕЛЬ 3В (ВИД СО СТОРОНЫ ОТКРЫТИЯ ОТ СЕБЯ). ПАРКЕТ GAROFOLI PLATINUM, ЧЕРНЫЙ ДУБ.



COLORI E FINITURE

COLORS AND FINISHES

COULEURS ET FINITIONS

COLORES Y ACABADOS

FARBEN UND OBERFLÄCHEN

ЦВЕТА И ОТДЕЛКА

<p>Rovere Cuoio Scuro Dark leather oak Chêne Cuir Foncé Roble Cuero Oscuro Eiche Dunkles Leder Дуб цвета темной кожи</p>			<p>Rovere Sbiancato Bleached Oak Chêne Blanchi Roble Blanqueado Eiche Gekalkt Отбеленный дуб</p>
<p>Rovere Terra Earth brown oak Chêne Terre Roble Tierra Eiche Erdbraun Дуб земляного цвета</p>			<p>Rovere Wengè Wenge Oak Chêne Wengé Roble Wengué Eiche Wenge Дуб венге</p>
<p>Rovere Grigio Creta Clay Grey Oak Chêne Gris Argile Roble Gris Creta Eiche Tongrau Дуб цвета серой глины</p>			<p>Rovere Teak Teak Oak Chêne Teck Roble Teca Eiche Teak Королевский дуб</p>
<p>Rovere Pietra Stone oak Chêne Pierre Roble Piedra Steineiche Дуб каменного цвета</p>			<p>Rovere Tabacco Tobacco Oak Chêne Tabac Roble Tabaco Eiche Tabak "Табачный" дуб</p>
<p>Rovere Seta Silk Oak Chêne Finition Papier De Soie Roble Seda Seideneiche Шелковый Дуб</p>			<p>Rovere Ice Ice Oak Chêne Ice Roble Ice Eiche Geeist Дуб Кракле</p>
<p>Rovere Decarpé Pickled Oak Rouvre Décarpé Roble Decarpé Eiche Gebeizt Дуб Декапе</p>			<p>Rovere Brandy Brandy Oak Rouvre Cognac Roble Brandy Eiche Brandy Дуб Тонировка Бренди</p>
<p>Rovere Grigio Grey Oak Rouvre Gris Roble Gris Eiche Tongrau Дуб серой</p>			<p>Rovere Grigio Antico Antique Grey Oak Rouvre Gris Ancien Roble Gris Envejecido Eiche Tongrau Antik Дуб серой Антикх</p>

<p>Rovere Castagno Chestnut Oak Rouvre Châtain Roble Castaño Eiche Kastanie Дуб Тонировка Каштан</p>			<p>Rovere Castagno Antico Antique Chestnut Oak Rouvre Châtain Ancien Roble Castaño Envejecido Eiche Kastanie Antik Дуб Тонировка Каштан Антикх</p>
<p>Rovere Caldo Warm Oak Chêne Rouvre Chaud Roble Cálido Warme Eiche Холодный Дуб</p>			<p>Rovere Naturale Natural Oak Rouvre Naturel Roble Natural Eiche Natur Дуб Натуральный</p>
<p>Rovere Cipria Face Powder Oak Chêne Poudre Roble Polvo Eiche Pulver Дуб Порошок</p>			<p>Rovere Nero Profondo Deep Black Oak Chêne Noir Profond Roble Negro Profundo Eiche Farbe Tiefschwarz Дуб Глубокого Черного</p>
<p>Rovere Laccato Bianco White Lacquered Oak Chêne Laqué Blanc Roble Lacado Blanco Eiche Lackiert Weiß Дуб с белой лакировкой</p>			<p>Rovere Laccato Ral 9010 Oak Lacquered Ral 9010 Chêne Laqué Ral 9010 Roble Lacado Ral 9010 Eiche Lackiert Ral 9010 Дуб с лакировкой цвета Ral 9010</p>
<p>Rovere Laccato Avorio Ivory Lacquered Oak Chêne Laqué Ivoire Roble Lacado Marfil Eiche Lackiert Elfenbein Дуб с лакировкой цвета слоновой кости</p>			<p>Rovere Laccato RaL 9001 Oak Lacquered Ral 9001 Chêne Laqué Ral 9001 Roble Lacado Ral 9001 Eiche Lackiert Ral 9001 Дуб с лакировкой цвета Ral 9001</p>
<p>Rovere Laccato Tortora Dove Grey Lacquered Oak Chêne Laqué Tourterelle Roble Lacado Gris Tórtola Eiche Lackiert Taubengrau Дуб с серо-коричневой лакировкой</p>			<p>Rovere Laccato Ral 7035 Oak Lacquered Ral 7035 Chêne Laqué Ral 7035 Roble Lacado Ral 7035 Eiche Lackiert Ral 7035 Дуб с лакировкой цвета Ral 7035</p>

FINITURE IN LEGNO GAROFOLI | GAROFOLI WOOD FINISH | FINITIONS EN BOIS GAROFOLI | ACABADOS EN MADERA GAROFOLI
 HOLZBEREFLÄCHEN VON GAROFOLI | ВИДЫ ДЕРЕВЯННОЙ ОТДЕЛКИ GAROFOLI

<p>Rovere Cuoio Scuro Dark leather oak Chêne Cuir Foncé Roble Cuero Oscuro Eiche Dunkles Leder Дуб цвета темной кожи</p>			<p>Rovere Sbiancato Bleached Oak Chêne Blanchi Roble Blanqueado Eiche Gekalkt Отбеленный дуб</p>
<p>Rovere Terra Earth brown oak Chêne Terre Roble Tierra Eiche Erdbraun Дуб земляного цвета</p>			<p>Rovere Wengè Wenge Oak Chêne Wengé Roble Wengué Eiche Wenge Дуб венге</p>
<p>Rovere Grigio Creta Clay Grey Oak Chêne Gris Argile Roble Gris Creta Eiche Tongrau Дуб цвета серой глины</p>			<p>Rovere Teak Teak Oak Chêne Teck Roble Teca Eiche Teak Королевский дуб</p>
<p>Rovere Pietra Stone oak Chêne Pierre Roble Piedra Steineiche Дуб каменного цвета</p>			<p>Rovere Tabacco Tobacco Oak Chêne Tabac Roble Tabaco Eiche Tabak "Табачный" дуб</p>
<p>Rovere Seta Silk Oak Chêne Finition Papier De Soie Roble Seda Seideneiche Шелковый Дуб</p>			<p>Rovere Ice Ice Oak Chêne Ice Roble Ice Eiche Geeist Дуб Кракле</p>
<p>Rovere Decarpé Pickled Oak Rouvre Décarpé Roble Decarpé Eiche Gebeizt Дуб Декане</p>			<p>Rovere Brandy Brandy Oak Rouvre Cognac Roble Brandy Eiche Brandy Дуб Тонировка Бренди</p>
<p>Rovere Grigio Grey Oak Rouvre Gris Roble Gris Eiche Tongrau Дуб серой</p>			<p>Rovere Grigio Antico Antique Grey Oak Rouvre Gris Ancien Roble Gris Envejecido Eiche Tongrau Antik Дуб серой Антик</p>

<p>Rovere Castagno Chestnut Oak Rouvre Châtain Roble Castaño Eiche Kastanie Дуб Тонировка Каштан</p>			<p>Rovere Castagno Antico Antique Chestnut Oak Rouvre Châtain Ancien Roble Castaño Envejecido Eiche Kastanie Antik Дуб Тонировка Каштан Антик</p>
<p>Rovere Caldo Warm Oak Chêne Rouvre Chaud Roble Cálido Warme Eiche Холодный Дуб</p>			<p>Rovere Naturale Natural Oak Rouvre Naturel Roble Natural Eiche Natur Дуб Натуральный</p>
<p>Rovere Cipria Face Powder Oak Chêne Poudre Roble Polvo Eiche Pulver Дуб Порошок</p>			<p>Rovere Nero Profondo Deep Black Oak Chêne Noir Profond Roble Negro Profundo Eiche Farbe Tiefschwarz Дуб Глубокого Черного</p>
<p>Rovere Laccato Bianco White Lacquered Oak Chêne Laqué Blanc Roble Lacado Blanco Eiche Lackiert Weiß Дуб с белой лакировкой</p>			<p>Rovere Laccato Ral 9010 Oak Lacquered Ral 9010 Chêne Laqué Ral 9010 Roble Lacado Ral 9010 Eiche Lackiert Ral 9010 Дуб с лакировкой цвета Ral 9010</p>
<p>Rovere Laccato Avorio Ivory Lacquered Oak Chêne Laqué Ivoire Roble Lacado Marfil Eiche Lackiert Elfenbein Дуб с лакировкой цвета слоновой кости</p>			<p>Rovere Laccato Ral 9001 Oak Lacquered Ral 9001 Chêne Laqué Ral 9001 Roble Lacado Ral 9001 Eiche Lackiert Ral 9001 Дуб с лакировкой цвета Ral 9001</p>
<p>Rovere Laccato Tortora Dove Grey Lacquered Oak Chêne Laqué Tourterelle Roble Lacado Gris Tórtola Eiche Lackiert Taubengrau Дуб с серо-коричневой лакировкой</p>			<p>Rovere Laccato Ral 7035 Oak Lacquered Ral 7035 Chêne Laqué Ral 7035 Roble Lacado Ral 7035 Eiche Lackiert Ral 7035 Дуб с лакировкой цвета Ral 7035</p>

COLORI LACCATI DI SERIE GAROFOLI | STANDARD GAROFOLI LACQUERED COLOURS | COULEURS LAQUÉES DE LA SÉRIE GAROFOLI | COLORES LACADOS DE SERIE GAROFOLI | SERIENMÄßIGE FARBLACKIERUNGEN VON GAROFOLI | ЦВЕТА ЛАКИРОВАННЫХ ИЗДЕЛИЙ СЕРИИ GAROFOLI

<p>laccato bianco white lacquer laqué blanc laccado blanco lackiert weiss белый лакированный</p>		RAL 9010
<p>laccato avorio ivory lacquer laqué ivoire laccado marfil lackiert elfenbein лакировка цвета слоновой кости</p>		RAL 9001
<p>laccato tortora dove grey lacquer laqué tourterelle laccado gris tórtola lackiert taubengrau лакировка серо- коричневого цвета</p>		RAL 7035

COLORI LACCATI RAL A RICHIESTA | LACQUERED RAL COLOURS ON REQUEST | COULEURS LAQUÉES RAL SUR DEMANDE | COLORES LACADOS RAL SI SE SOLICITAN | RAL-LACKFARBEN AUF ANFRAGE | ЦВЕТА RAL ДЛЯ ЛАКИРОВАННЫХ ИЗДЕЛИЙ ДОСТУПНЫ ПО ЗАПРОСУ

RAL 1019		RAL 8025
RAL 1013		RAL 9018
RAL 7047		RAL 7036
RAL 9002		RAL 1032
RAL 9018		RAL 1020
RAL 7001		RAL 7030
RAL 7040		RAL 7003
RAL 7045		RAL 7043
RAL 9007		RAL 7039

FINITURE LAMINATI DEL GRUPPO GAROFOLI | LAMINATED FINISHES OF THE GAROFOLI GROUP | FINITIONS STRATIFIÉES DU GROUPE GAROFOLI | ACABADOS LAMINADOS DEL GRUPO GAROFOLI | LAMINAT-OBERFLÄCHEN DER GAROFOLI-GRUPPE | ВИДЫ ЛАМИНИРОВАННОЙ ОТДЕЛКИ GAROFOLI

<p>olmo ghiaccio ice elm orme glace olmo hielo Ulme Eis ледяной вяз</p>			<p>bianco white blanc blanco weiss белый</p>
<p>olmo sabbia sand elm orme sable olmo arena Ulme Sand песочный вяз</p>			<p>bianco venato grained white blanc veiné blanco vetado Weiß geädert белый с прожилками</p>
<p>olmo grigio grey elm orme gris olmo gris Ulme Grau серый вяз</p>			<p>frassino bianco white ash frêne blanc fresno blanco Esche weiß ясень белый</p>
<p>quercia bianco quercia white quercia blanc encina blanca Eiche weiß дуб белого цвета</p>			<p>quercia gesso quercia off-white quercia craie encina tiza Eiche Gips дуб цвета мела</p>
<p>quercia sbiancato quercia bleached quercia bianchi encina blanqueada Eiche gekalkt выбеленный дуб</p>			<p>quercia biondo quercia blonde quercia blond encina rubia Eiche hell дуб светлый</p>
<p>quercia grigio quercia grey quercia gris encina gris Eiche grau дуб серый</p>			<p>quercia scuro quercia dark quercia foncé encina oscura Eiche dunkel дуб темный</p>
<p>quercia decarpè quercia pickled quercia decarpè encina decarpè Eiche gebürstet gebeizt дуб декапе</p>			<p>rovere intarsio inlaid oak chêne marqueterie roble taracea Eiche Intarsien дуб intarsio</p>

<p>malta bianco white cement mortier blanc argamasa blanco Weiß gekalkt штукатурка белая</p>			<p>malta nuvola cloud cement mortier nuage argamasa nube „Wolke“ gekalkt штукатурка оттенка «облако»</p>
<p>malta cemento pure cement mortier béton argamasa cemento „Zement“ gekalkt штукатурка цвета цемента</p>			<p>malta techno techno cement mortier techno argamasa tecno „Techno“ gekalkt штукатурка техно</p>
<p>malta grigio grey cement mortier gris argamasa gris Grau gekalkt штукатурка серая</p>			<p>malta corten corten cement mortier corten argamasa corten „Corten“ gekalkt штукатурка цвета стали кортен</p>
<p>malta oro grigio grey gold cement mortier or gris argamasa oro gris Gold-Grau gekalkt штукатурка с эффектом «серое золото»</p>			<p>malta oro nero black gold cement mortier or noir argamasa oro negro Gold-Schwarz gekalkt штукатурка с эффектом «черное золото»</p>
<p>malta sabbia sand cement mortier sable argamasa arena „Sand“ gekalkt штукатурка песочного оттенка</p>			

FINITURE IN LEGNO GAROFOLI | GAROFOLI WOOD FINISH | FINITIONS EN BOIS GAROFOLI | ACABADOS EN MADERA GAROFOLI
 HOLZBEREICHEN VON GAROFOLI | ВИДЫ ДЕРЕВЯННОЙ ОТДЕЛКИ GAROFOLI

<p>Rovere Laccato Bianco a Poro Aperto Open Pore White Lacquered Oak Rouvre Laqué À Pores Ouverts Blanc Roble Lacado Blanco De Poro Abierto Offenporig Lackierte Eiche Weiß Дуб Белый Лакированный С Открытыми Порами</p> <p>A</p>		
<p>Rovere Laccato Tortora a Poro Aperto Open Pore Dove Grey Lacquered Oak Rouvre Laqué À Pores Ouverts Tourterelle Roble Lacado Gris Tórtola De Poro Abierto Offenporig Lackierte Eiche Taubengrau Дуб Лакировка Бледно-Коричневого Цвета С Открытыми Порами</p> <p>A</p>		
<p>Rovere Laccato Avorio a Poro Aperto Open Pore Ivory Lacquered Oak Rouvre Laqué À Pores Ouverts Ivoire Roble Lacado Marfil De Poro Abierto Offenporig Lackierte Eiche Elfenbein Дуб Лакировка Цвета Слоновой Кости С Открытыми Порами</p> <p>A</p>		
<p>Rovere Grigio Creta Clay Grey Oak Rouvre Gris Argile Roble Gris Creta Eiche Lehmgrau Дуб Тонировка Под Цвет Серой Глины</p> <p>B</p>		
<p>Rovere Pietra Stone Oak Rouvre Couleur Pierre Roble Piedra Eiche Stein Дуб Тонировка Под Цвет Камня</p> <p>B</p>		

Rovere Castagno Antico
 Antique Chestnut Oak
 Rouvre Châtain Ancien
 Roble Castaño Envejecido
 Eiche Kastanie Antik
 Дуб Тонировка Каштан Антик

A B

Rovere Teak
 Teak Oak
 Rouvre Teck
 Roble Teca
 Eiche Teakholz
 Дуб Тонировка Тик

A B

Rovere Wengé
 Wengé Oak
 Rouvre Wengé
 Roble Wengué
 Eiche Wenge
 Дуб Тонировка Венге

A B

Rovere Naturale
 Natural Oak
 Rouvre Naturel
 Roble Natural
 Eiche Natur
 Дуб Натуральный

A B

Rovere Grigio
 Grey Oak
 Rouvre Gris
 Roble Gris
 Eiche Grau
 Дуб Серый

A B

Rovere Tabacco
 Tobacco Oak
 Rouvre Havane
 Roble Tabaco
 Eiche Tabak
 Дуб Тонировка Табак

A B

Rovere Brandy
 Brandy Oak
 Rouvre Cognac
 Roble Brandy
 Eiche Brandy
 Дуб Тонировка Бренди

A B

Rovere Sbiancato
 Bleached Oak
 Rouvre Bianchi
 Roble Blanqueado
 Eiche Gebleicht
 Дуб Выбеленный

A B

Rovere Decapé
 Pickled Oak
 Rouvre Décapé
 Roble Decapé
 Eiche Gebeizt
 Дуб Декане

A B

Rovere Cipria
 Face Powder Oak
 Chêne Poudre
 Roble Polvo
 Eiche Pulver
 Дуб Порошок

Rovere Colore Legno su Campione
 Oak With Wood Tint To Match Sample
 Chêne Rouvre Couleur Bois Sur Echantillon
 Roble Color Madera Según Muestra
 Eichenholzfarbe Auf Muster
 Платиновый Дуб С Эффектом «Дерево» По Примеру

B

Rovere Ice
 Ice Oak
 Chêne Ice
 Roble Ice
 Eiche Geest
 Дуб Кракле

A

Rovere Seta
 Silk Oak
 Chêne Finition Papier De Soie
 Roble Seda
 Seideneiche
 «Шелковый Дуб»

A

Rovere Terra
 Earth Oak
 Chêne Finition Terre
 Roble Tierra
 Erd-Eiche
 «Земляной Дуб»

B

Rovere Grigio Antico
 Antique Grey Oak
 Rouvre Gris Ancien
 Roble Gris Envejecido
 Eiche Antikgrau
 Дуб Серый Антик

B

Rovere Nero Profondo
 Deep Black Oak
 Chêne Noir Profond
 Roble Negro Profundo
 Eiche Farbe Tiefschwarz
 Дуб Глубокого Черного

Rovere Laccato Ral a Richiesta
 Lacquered Oak
 In Ral Colours On Request
 Chêne Rouvre Laqué Ral Sur Demande
 Roble Lacado Ral Bajo Pedido
 Mit Ral-Farbe Lackierte Eiche Auf Anfrage
 Лакированный Дуб В Цветах Ral На Выбор

B

FINITURE PARQUET GAROFOLI VINTAGE | VINTAGE GAROFOLI PARQUET FINISHES | FINITIONS PARQUET GAROFOLI VINTAGE | ACABADOS DE PARQUET GAROFOLI VINTAGE | VINTAGE-PARKETTOBERFLÄCHEN VON GAROFOLI | ОТДЕЛКА ПАРКЕТА GAROFOLI VINTAGE

FINITURE VETRO | GLASS FINISHES | FINITIONS VERRE | ACABADOS DE VIDRIO | GLASOBERFLÄCHE | ВИДЫ ОТДЕЛКИ СТЕКЛА

<p>Rovere Grigio Antico Stone Oak Chêne Finition Pierre Roble Piedra Stein-Eiche «Каменный Дуб» B</p>		
<p>Rovere Caldo Warm Oak Chêne Rouvre Chaud Roble Cálido Warme Eiche Холодный Дуб B</p>		
<p>Rovere Grigio Creta Clay Grey Oak Chêne Gris Argile Roble Gris Creta Graue Toneiche Дуб С Эффектом «Серая Глина» B</p>		
<p>Rovere Ice Ice Oak Chêne Ice Roble Ice Eiche Geeist Дуб Кракле A</p>		
<p>Rovere Brandy Brandy Oak Rouvre Cognac Roble Brandy Eiche Brandy Дуб Тонировка Бренди A B</p>		
<p>Rovere Naturale Natural Oak Rouvre Naturel Roble Natural Eiche Natur Дуб Натуральный A B</p>		
<p>Rovere Seta Silk Oak Chêne Finition Papier De Soie Roble Seda Seideneiche «Шелковый Дуб» A B</p>		
<p>Rovere Wengè Wengé Oak Rouvre Wengé Roble Wengué Eiche Wenge Дуб Тонировка Венге A B</p>		

<p>Rovere Teak Teak Oak Rouvre Teck Roble Teca Eiche Teakholz Дуб Тонировка Тик A B</p>		
<p>Rovere Terra Earth Oak Chêne Finition Terre Roble Tierra Erd-Eiche «Земляной Дуб» B</p>		
<p>Rovere Pietra Stone Oak Chêne Finition Pierre Roble Piedra Stein-Eiche «Каменный Дуб» B</p>		
<p>Rovere Grigio Grey Oak Chêne Gris Roble Gris Graue Eiche «Серый Дуб» A B</p>		
<p>Rovere Castagno Antico Antique Chestnut Oak Rouvre Châtain Ancien Roble Castaño Envejecido Eiche Kastanie Antik Дуб Тонировка Каштан Антикх A B</p>		
<p>Rovere Sbiancato Bleached Oak Rouvre Blanchi Roble Blanqueado Eiche Gebleicht Дуб Выбеленный A B</p>		
<p>Rovere Tabacco Tobacco Oak Rouvre Havane Roble Tabaco Eiche Tabak Дуб Тонировка Табак A B</p>		
<p>Rovere Decapé Pikled Oak Rouvre Décapé Roble Decapé Eiche Gebeizt Дуб Декапе A B</p>		

A Parquet prefinito in rovere tinto, verniciatura con resine acriliche indurite ai raggi UV. | Pre-finished, stained oak parquet, varnished with UV-hardened acrylic resins. Parquet préfini en chêne rouvre teint, verni aux résines acryliques durcies aux rayons UV. | Parquet precabado de roble teñido, barnizado con resinas acrílicas fraguadas mediante rayos UV. | Fertigparkett aus gefärbter Eiche, Lackierung mit unter UV-Licht gehärteten Acrylharzen. | Готовый лакированный дубовый паркет, покрыт УФ-акриловыми смолами.

B Parquet prefinito in rovere tinto ad Olio, oliatura con oli ossidativi all'aria, lucentezza media, finitura opaca. | Prefinished parquet in oil stained oak, using air oxidative oils, medium sheen, matt finish. | Parquet préfini en chêne huilé, huilage à base d'huiles oxydatives à l'air, brillance moyenne, finition mate. | Parquet precabado en roble teñido al aceite, tratado con aceites oxidativos al aire, brillo medio, acabado mate. Fertigparkett in ölfärbter Eiche, mit an der Luft oxidierenden Ölen behandelt, mittlerer Glanz, matte Oberfläche. | Готовый паркет с пропиткой и тонировкой натуральными олифами, средним уровнем блеском, матовой поверхностью.

<p>Nero Marquina Marquina Black Noir Marquina Negro Marquina Marquina-Schwarz Маркиния, черный</p>		
<p>Ice Ice Ice Ice Ice Лед</p>		
<p>Madreperia Mother of pearl Nacre Nácar Perlmutter Перламутр</p>		
<p>Nebbia London mist Brume Niebla Nebelgrau Туман</p>		
<p>Cammello Camel Camel Camello Camel Верблюд</p>		
<p>Nero Black Noir Negro Schwarz Черный</p>		
<p>Argilla Clay Argile Arcilla Lehm Глина</p>		
<p>Fumo Smoke Fumée Humo Rauchgrau Дым</p>		
<p>Madras coprente Matte madras Madras mat Madrás cubriente Madrás deckend Мадрас непрозрачное</p>		

<p>Borghini Grey Borghini Grey Gris Borghini Gris Borghini Borghini-Grau Боргини, серый</p>		
<p>Cielo Sky Ciel Cielo Himmelblau Небо</p>		
<p>Grey Grey Gris Gris Grau Серый</p>		
<p>Corda Hemp Corde Cuerda Hanf Веревка</p>		
<p>Ciocolato Chocolate Chocolat Chocolato Schoko Шоколад</p>		
<p>Corteccia Tree bark Ecorce Corteza Rinde Кора</p>		
<p>Brasil Brasil Brasil Brasil Brasil Бразилия</p>		
<p>Specchio Mirror Miroir Espejo Spiegel Зеркало</p>		



SCHEDE TECNICHE

TECHNICAL SHEETS

FICHES TECHNIQUES

FICHAS TÉCNICAS

DATENBLÄTTER

ТЕХНИЧЕСКИЕ ОПИСАНИЯ



LA COLLEZIONE BOISERIE STRIPS WOOD È FORMATA DA VARI LISTELLI MODULARI CHE, ASSEMBLATI INSIEME, DARANNO VITA ALLA BOISERIE PERSONALIZZATA. | LA COLLEZIONE BOISERIE STRIPS WOOD È FORMATA DA VARI LISTELLI MODULARI CHE, ASSEMBLATI INSIEME, DARANNO VITA ALLA BOISERIE PERSONALIZZATA. | LA COLLEZIONE BOISERIE STRIPS WOOD È FORMATA DA VARI LISTELLI MODULARI CHE, ASSEMBLATI INSIEME, DARANNO VITA ALLA BOISERIE PERSONALIZZATA. | LA COLLEZIONE BOISERIE STRIPS WOOD È FORMATA DA VARI LISTELLI MODULARI CHE, ASSEMBLATI INSIEME, DARANNO VITA ALLA BOISERIE PERSONALIZZATA. | LA COLLEZIONE BOISERIE STRIPS WOOD È FORMATA DA VARI LISTELLI MODULARI CHE, ASSEMBLATI INSIEME, DARANNO VITA ALLA BOISERIE PERSONALIZZATA. | LA COLLEZIONE BOISERIE STRIPS WOOD È FORMATA DA VARI LISTELLI MODULARI CHE, ASSEMBLATI INSIEME, DARANNO VITA ALLA BOISERIE PERSONALIZZATA.

PARETE DRITTA | STRAIGHT WALL | MUR DROIT | PARED RECTA | GERADE WAND | ПРЯМАЯ СТЕНА

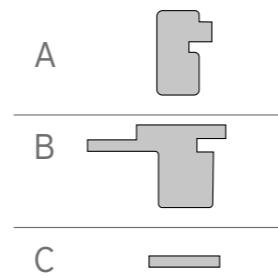
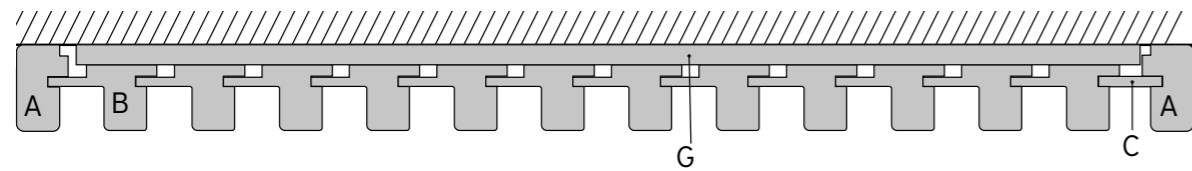

PARETE ANGOLO INTERNO | INTERIOR CORNER WALL | MUR D'ANGLE INTÉRIEUR | PARED ÁNGULO INTERNO | WAND MIT INNENWINKEL | ВНУТРЕННИЙ УГОЛ СТЕНЫ

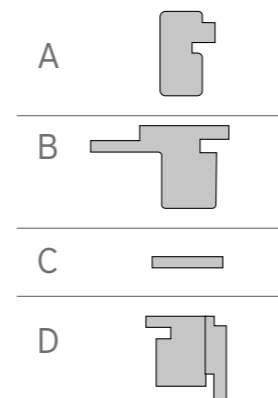
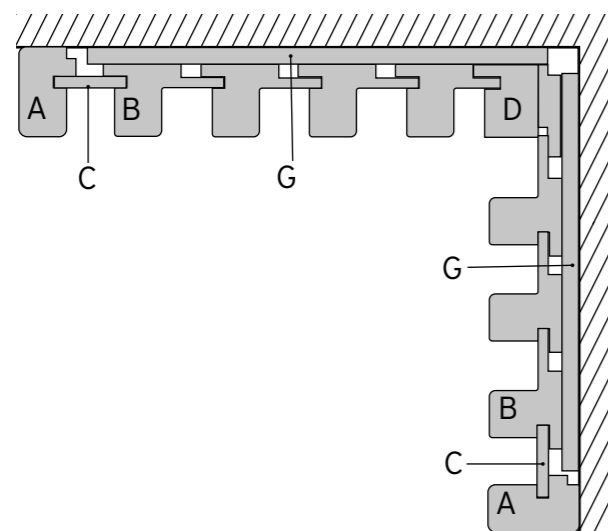

PARETE ANGOLO ESTERNO | EXTERNAL CORNER WALL | MUR D'ANGLE EXTÉRIEUR | PARED ÁNGULO EXTERNO | WAND MIT AUSSENWINKEL | ВНЕШНИЙ УГОЛ СТЕНЫ

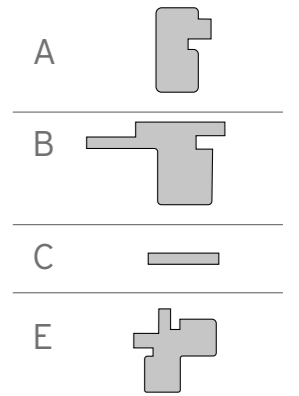
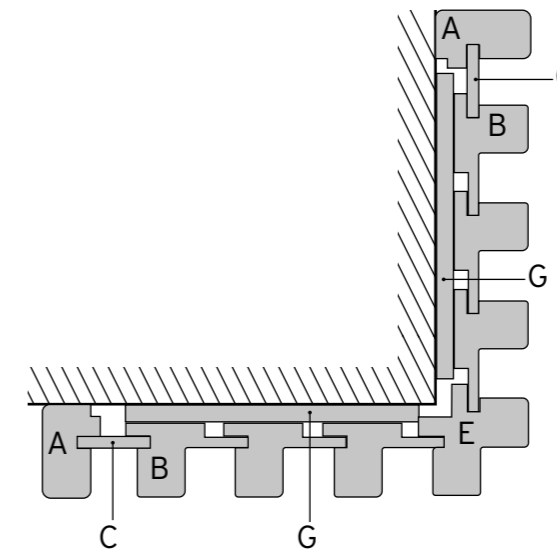

PARETE DRITTA CON PORTA | STRAIGHT WALL WITH DOOR | MUR DROIT AVEC PORTE | PARED RECTA CON PUERTA | GERADE WAND MIT TÜR | ПРЯМАЯ СТЕНА С ДВЕРЬЮ

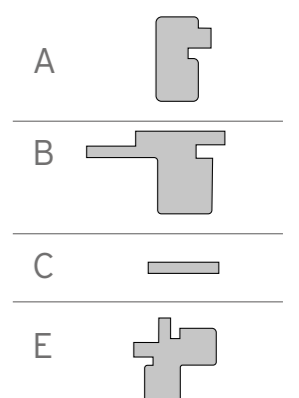
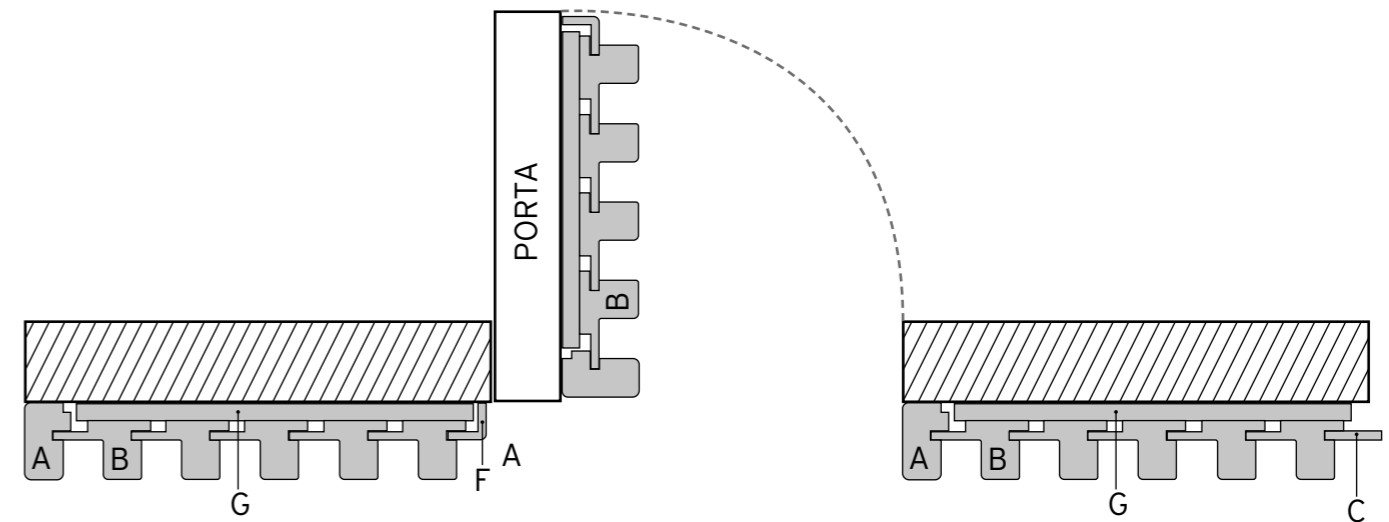

ESEMPIO DI PANTOGRAFATURA SCASSO PER MANIGLIA SENZA ROSETTA
 EXAMPLE OF MORTISE ROUTING FOR HANDLE WITHOUT KEYHOLE COVER
 EXEMPLE DE FRAISAGE AU PANTOGRAPHE AVEC ÉVIDEMENT POUR POIGNÉE SANS ROSACE
 EJEMPLO DE PANTOGRAFIADO CON ABERTURA PARA MANIJA SIN ARANDELA
 BEISPIEL FÜR PANTOGRAPHIE MIT EINSATZ FÜR TÜRKLINKE OHNE ROSETTE
 ПРИМЕР РЕЛЬЕФНОЙ ОТДЕЛКИ. ОТВЕРСТИЕ ПОД РУЧКУ БЕЗ НАКЛАДКИ

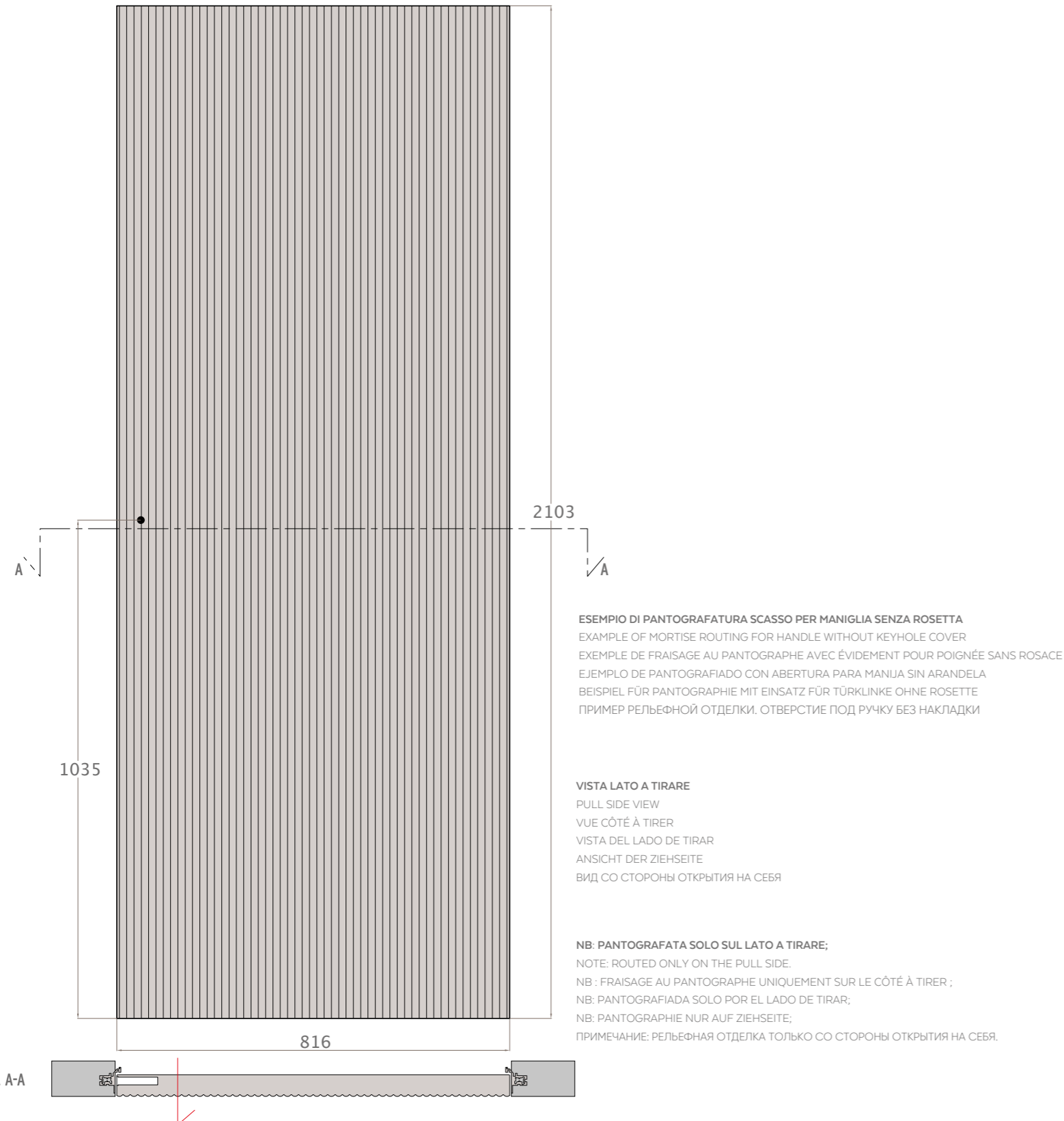

ESEMPIO DI PANTOGRAFATURA SCASSO PER MANIGLIA SENZA ROSETTA
 EXAMPLE OF MORTISE ROUTING FOR HANDLE WITH KEYHOLE COVER
 EXEMPLE DE FRAISAGE AU PANTOGRAPHE AVEC ÉVIDEMENT POUR POIGNÉE AVEC ROSACE
 EJEMPLO DE PANTOGRAFIADO CON ABERTURA PARA MANIJA CON ARANDELA
 BEISPIEL FÜR PANTOGRAPHIE MIT EINSATZ FÜR TÜRKLINKE MIT ROSETTE
 ПРИМЕР РЕЛЬЕФНОЙ ОТДЕЛКИ. ОТВЕРСТИЕ ПОД РУЧКУ С НАКЛАДКОЙ

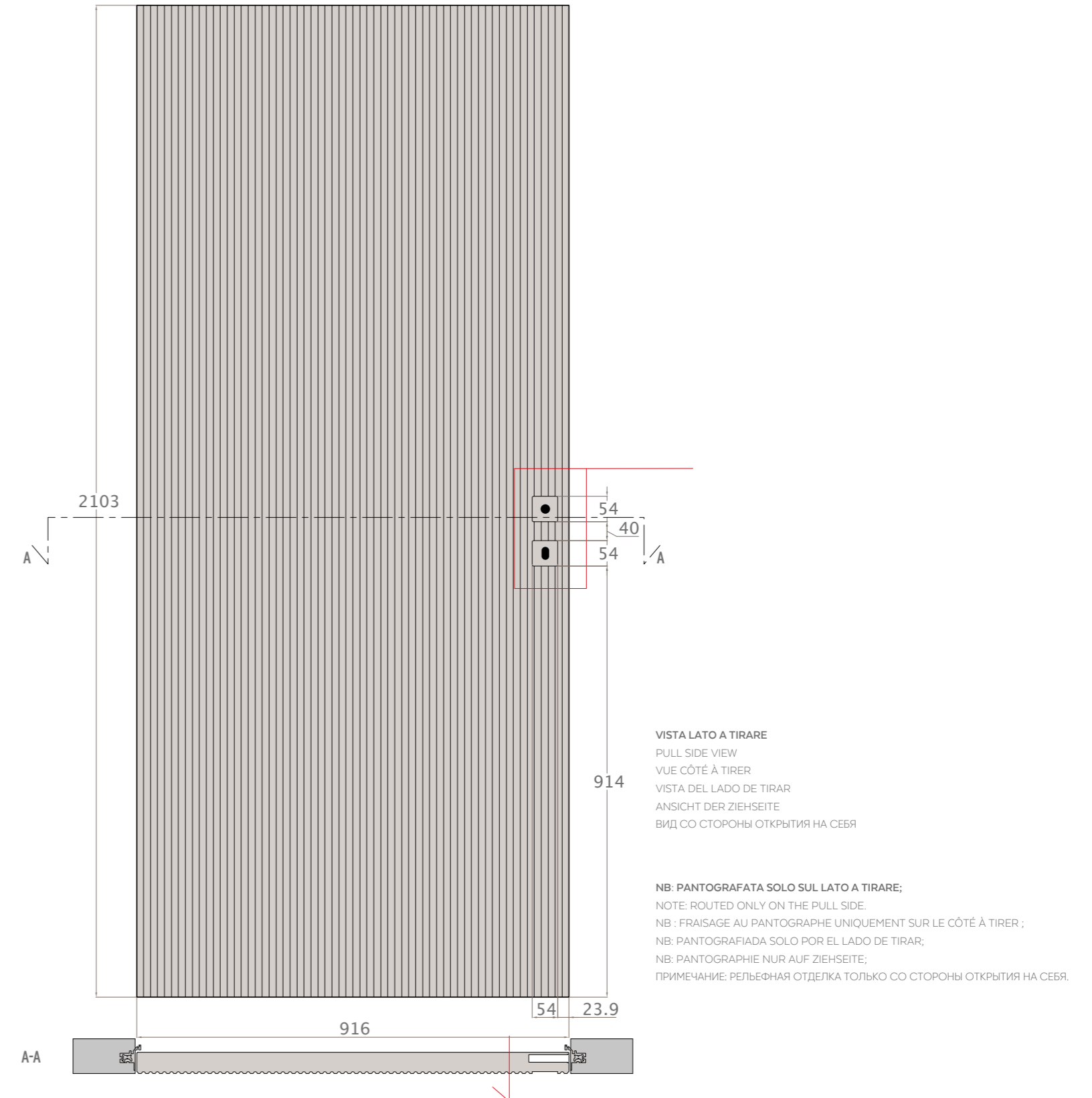

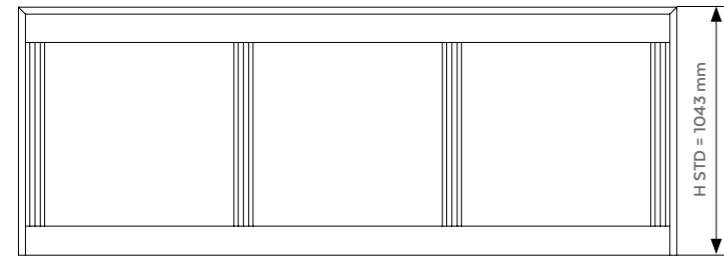

DISPONIBILE NEI COLORI LACCATI DI SERIE GAROFOLI E RAL LUCIDI E OPACHI SU RICHIESTA | AVAILABLE IN THE GAROFOLI LACQUERED COLOURS AND GLOSSY AND MATT RAL ON REQUEST | DISPONIBLE DANS LES COULEURS LAQUÉES DE SÉRIE GAROFOLI ET RAL BRILLANTS ET MATS SUR DEMANDE | DISPONIBLE EN LOS COLORES LACADOS DE SERIE GAROFOLI Y RAL BRILLANTES Y MATES BAJO PEDIDO | ERHÄLTICH LACKIERT IN GLÄNZENDEN UND MATTEN GAROFOLI-STANDARDFARBEN UND RAL-FARBEN AUF ANFRAGE | ДОСТУПНЫ СЕРИЙНЫЕ ЦВЕТА ПОД ЛАК GAROFOLI. ЦВЕТА RAL С БЛЕСТЯЩЕЙ И МАТОВОЙ ОТДЕЛКОЙ ПОД ЗАПРОСУ

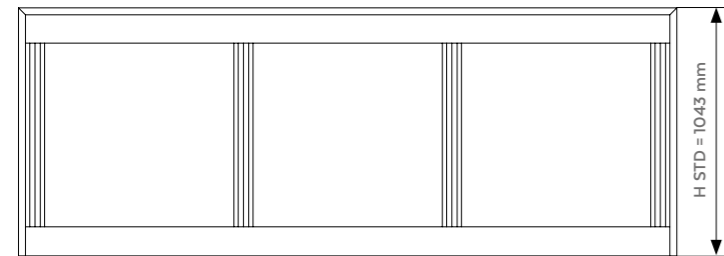

DISPONIBILE NELLE FINITURE LEGNO DI GAROFOLI | AVAILABLE IN GAROFOLI WOOD FINISHES | DISPONIBLE DANS LES FINITIONS BOIS DE GAROFOLI | DISPONIBLE EN LOS ACABADOS MADERA DE GAROFOLI | VERFÜGBAR MIT DEN HOLZBEREICHEN VON GAROFOLI | ДОСТУПНА ДЕРЕВЯННАЯ ОТДЕЛКА GAROFOLI

VERSIONI REALIZZABILI | POSSIBLE VERSIONS | VERSIONS RÉALISABLES | VERSIONES REALIZABLES | MÖGLICHE VERSIONEN | ВОЗМОЖНЫЕ ВАРИАНТЫ

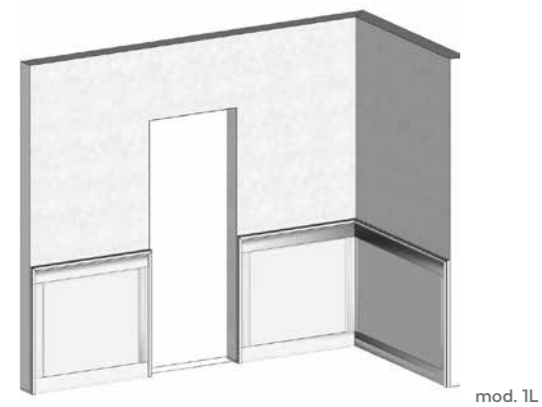

mod. 1L



mod. 1L

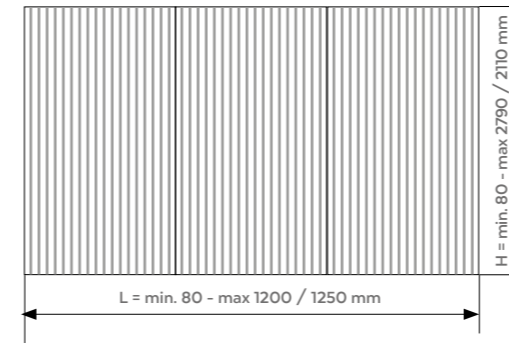

DISPONIBILE NEI COLORI LAMINATI DEL GRUPPO GAROFOLI | AVAILABLE IN THE LAMINATED COLOURS OF THE GAROFOLI GROUP | DISPONIBLE DANS LES COULEURS STRATIFIÉES DU GROUPE GAROFOLI | DISPONIBLE EN LOS COLORES LAMINADOS DEL GRUPO GAROFOLI | VERFÜGBAR IN DEN LAMINATFARBEN DER GAROFOLI-GRUPPE | ДОСТУПНЫ ВСЕ СЕРИЙНЫЕ ЦВЕТА GAROFOLI ДЛЯ ЛАМИНИРОВАННЫХ ИЗДЕЛИЙ

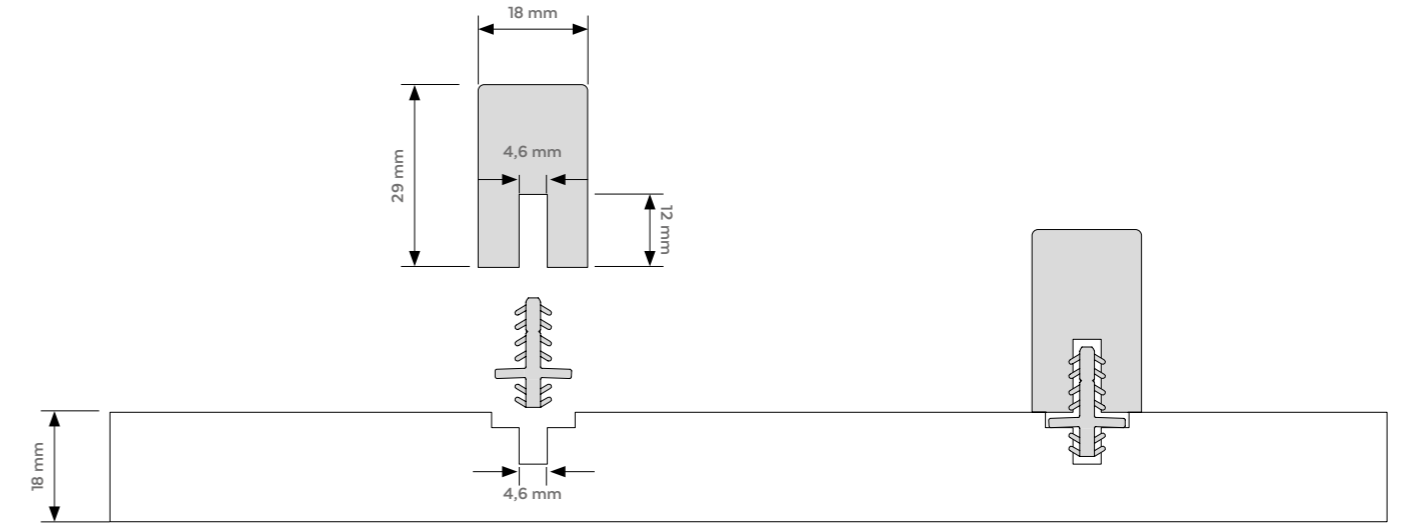

PANNELLO BOISERIE FISSATA A MURO | WALL-MOUNTED PANEL | PANNEAU BOISERIE FIXÉE AU MUR
PANEL DE BOISERIE FIJADO EN PARED | AN DER WAND BEFESTIGTE TÄFELUNGSPLETTE | ПАНЕЛЬ, ПРИКРЕПЛЕННАЯ К СТЕНЕ

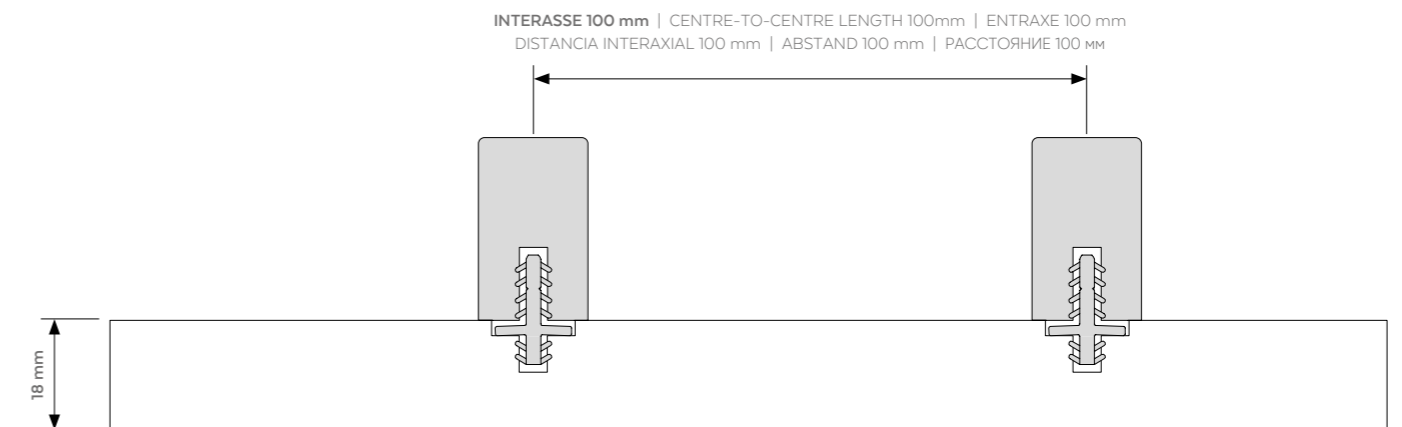

PANNELLO BOISERIE FISSATA A MURO | WALL-MOUNTED PANEL | PANNEAU BOISERIE FIXÉE AU MUR
PANEL DE BOISERIE FIJADO EN PARED | AN DER WAND BEFESTIGTE TÄFELUNGSPLETTE | ПАНЕЛЬ, ПРИКРЕПЛЕННАЯ К СТЕНЕ

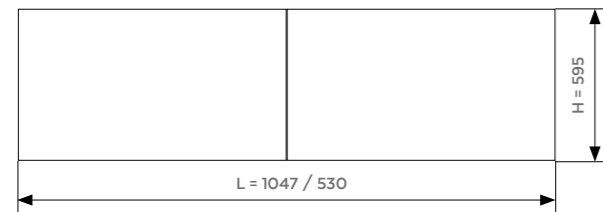

DISPONIBILE NEI COLORI LACCATI DI SERIE GAROFOLI | AVAILABLE IN STANDARD GAROFOLI LACQUERED COLOURS | DISPONIBLE DANS LES COULEURS LAQUÉES DE LA SÉRIE GAROFOLI | DISPONIBLE EN LOS COLORES LACADOS DE SERIE GAROFOLI | VERFÜGBAR IN DEN SERIENMÄßIGEN FARBLACKIERUNGEN VON GAROFOLI | ДОСТУПНЫ ВСЕ СЕРИЙНЫЕ ЦВЕТА GAROFOLI ДЛЯ ЛАКИРОВАННЫХ ИЗДЕЛИЙ

DISPONIBILE NEI COLORI LAMINATI DEL GRUPPO GAROFOLI | AVAILABLE IN THE LAMINATED COLOURS OF THE GAROFOLI GROUP | DISPONIBLE DANS LES COULEURS STRATIFIÉES DU GROUPE GAROFOLI | DISPONIBLE EN LOS COLORES LAMINADOS DEL GRUPO GAROFOLI | VERFÜGBAR IN DEN LAMINATFARBEN DER GAROFOLI-GRUPPE | ДОСТУПНЫ ВСЕ СЕРИЙНЫЕ ЦВЕТА GAROFOLI ДЛЯ ЛАМИНИРОВАННЫХ ИЗДЕЛИЙ

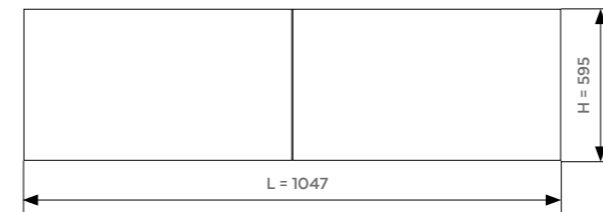

DISPONIBILE NELLE FINITURE LEGNO DI GAROFOLI | AVAILABLE IN GAROFOLI WOOD FINISHES | DISPONIBLE DANS LES FINITIONS BOIS DE GAROFOLI | DISPONIBLE EN LOS ACABADOS MADERA DE GAROFOLI | VERFÜGBAR MIT DEN HOLZBEREICHEN VON GAROFOLI | ДОСТУПНА ДЕРЕВЯННАЯ ОТДЕЛКА GAROFOLI

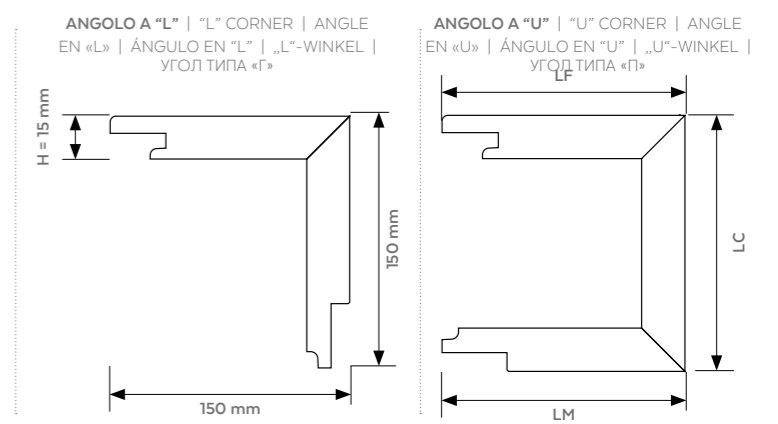
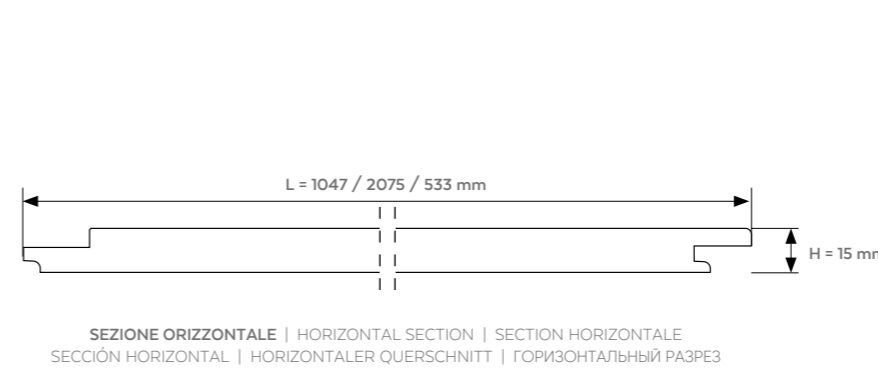
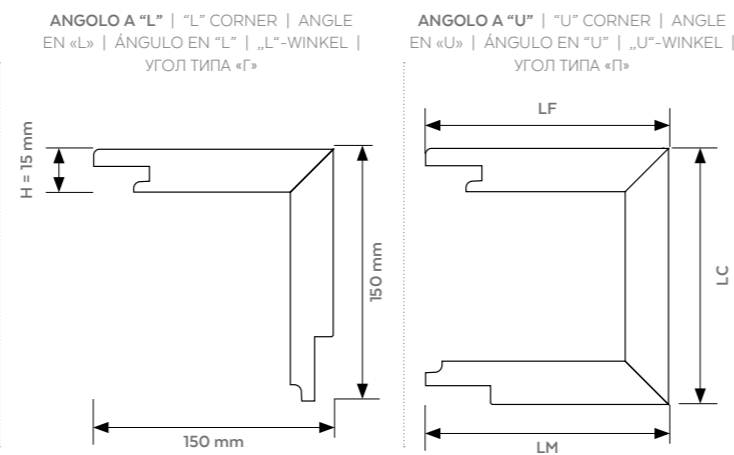
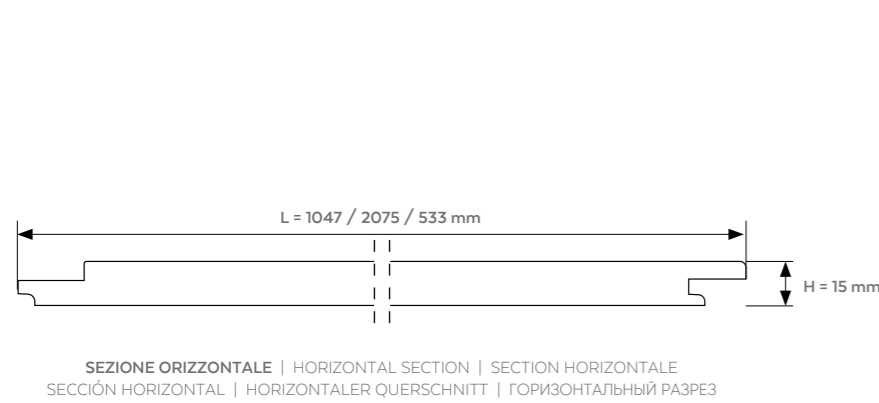

VERSIONI REALIZZABILI | POSSIBLE VERSIONS | VERSIONS RÉALISABLES | VERSIONES REALIZABLES | MÖGLICHE VERSIONEN | ВОЗМОЖНЫЕ ВАРИАНТЫ

VERSIONI REALIZZABILI | POSSIBLE VERSIONS | VERSIONS RÉALISABLES | VERSIONES REALIZABLES | MÖGLICHE VERSIONEN | ВОЗМОЖНЫЕ ВАРИАНТЫ

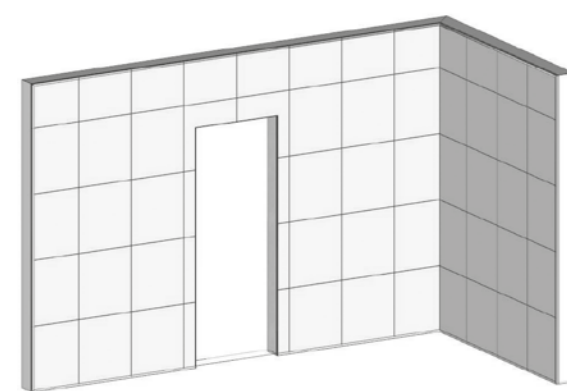

A1a
Rivestimento a parete
Wall cladding
Revêtement mural
Revestimiento de pared
Wandverkleidung
Отделка стен
L = 533 mm

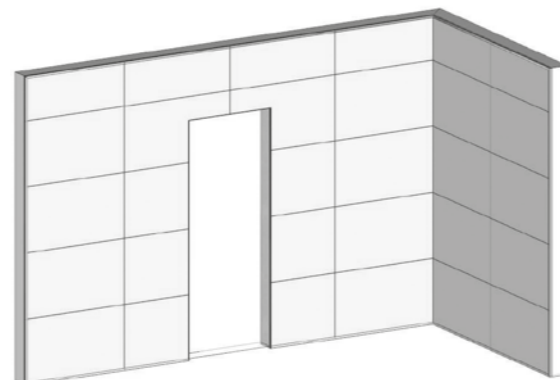

A1b
Rivestimento a parete
Wall cladding
Revêtement mural
Revestimiento de pared
Wandverkleidung
Отделка стен
L = 1047 mm

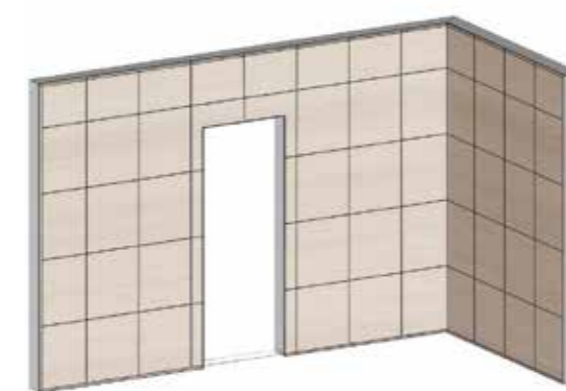

A1a
Rivestimento a parete
Wall cladding
Revêtement mural
Revestimiento de pared
Wandverkleidung
Отделка стен
L = 533 mm



A1b
Rivestimento a parete
Wall cladding
Revêtement mural
Revestimiento de pared
Wandverkleidung
Отделка стен
L = 1047 mm

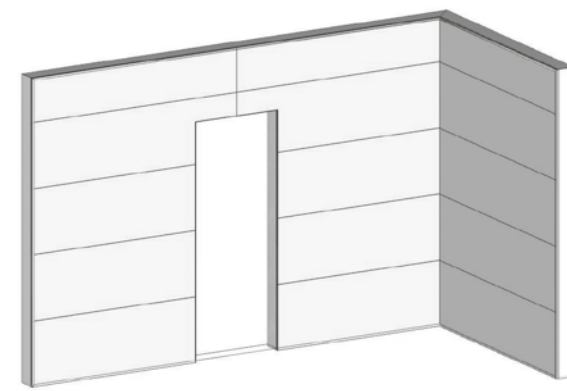

A1c
Rivestimento a parete
Wall cladding
Revêtement mural
Revestimiento de pared
Wandverkleidung
Отделка стен
L = 2078/2075 mm

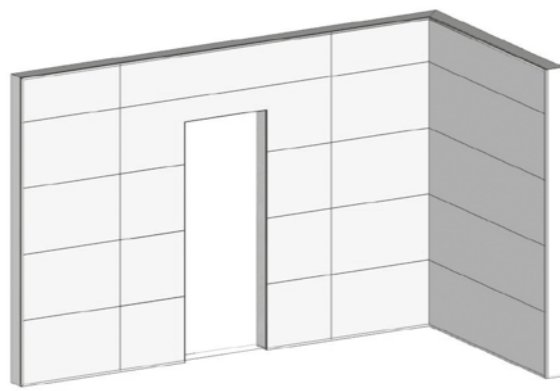

A1d
Rivestimento a parete
Wall cladding
Revêtement mural
Revestimiento de pared
Wandverkleidung
Отделка стен
Pannelli misti



A1c
Rivestimento a parete
Wall cladding
Revêtement mural
Revestimiento de pared
Wandverkleidung
Отделка стен
L = 2078/2075 mm



A1d
Rivestimento a parete
Wall cladding
Revêtement mural
Revestimiento de pared
Wandverkleidung
Отделка стен
Pannelli misti

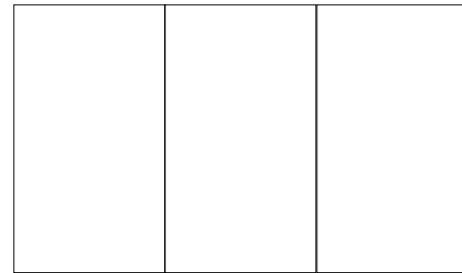

DISPONIBILE NEI COLORI LACCATI DI SERIE GAROFOLI | AVAILABLE IN STANDARD GAROFOLI LACQUERED COLOURS | DISPONIBLE DANS LES COULEURS LAQUÉES DE LA SÉRIE GAROFOLI | DISPONIBLE EN LOS COLORES LACADOS DE SERIE GAROFOLI | VERFÜGBAR IN DEN SERIENMÄßIGEN FARBLACKIERUNGEN VON GAROFOLI | ДОСТУПНЫ ВСЕ СЕРИЙНЫЕ ЦВЕТА GAROFOLI ДЛЯ ЛАКИРОВАННЫХ ИЗДЕЛИЙ

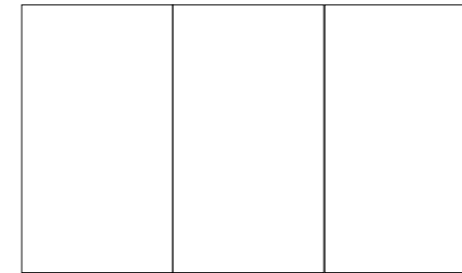

DISPONIBILE NELLE FINITURE LEGNO DI GAROFOLI | AVAILABLE IN GAROFOLI WOOD FINISHES | DISPONIBLE DANS LES FINITIONS BOIS DE GAROFOLI | DISPONIBLE EN LOS ACABADOS MADERA DE GAROFOLI | VERFÜGBAR MIT DEN HOLZBERFLÄCHEN VON GAROFOLI | ДОСТУПНА ДЕРЕВЯННАЯ ОТДЕЛКА GAROFOLI

ANGOLI | CORNERS | ANGLES | ÁNGULOS | ECKEN | УГЛЫ

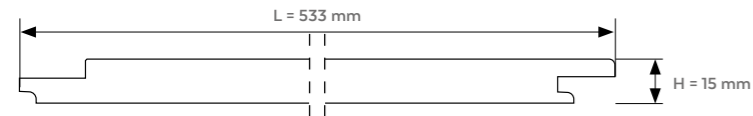

SEZIONE ORIZZONTALE | HORIZONTAL SECTION | SECTION HORIZONTALE
SECCIÓN HORIZONTAL | HORIZONTALER QUERSCHNITT |
ГОРИЗОНТАЛЬНЫЙ РАЗРЕЗ

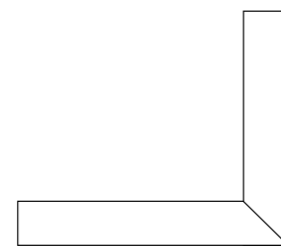
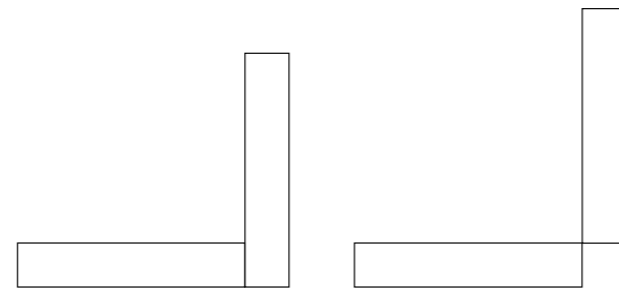

ANGOLI A 45° REALIZZABILI DURANTE LA POSA IN OPERA

45° CORNERS THAT CAN BE MADE DURING INSTALLATION
ANGLES À 45° RÉALISABLES LORS DE LA POSE
ÁNGULOS A 45° REALIZABLES DURANTE LA COLOCACIÓN
WINKEL VON 45° BEI DER VERLEGUNG MÖGLICH
УГЛЫ ПОД 45° ДЕЛАЮТСЯ В ПРОЦЕССЕ МОНТАЖА

ANGOLI | CORNERS | ANGLES | ÁNGULOS | ECKEN | УГЛЫ

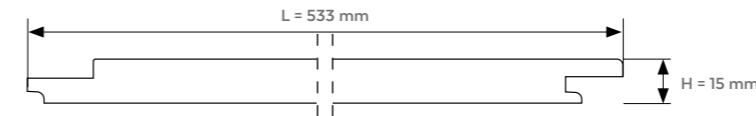

SEZIONE ORIZZONTALE | HORIZONTAL SECTION | SECTION HORIZONTALE
SECCIÓN HORIZONTAL | HORIZONTALER QUERSCHNITT |
ГОРИЗОНТАЛЬНЫЙ РАЗРЕЗ

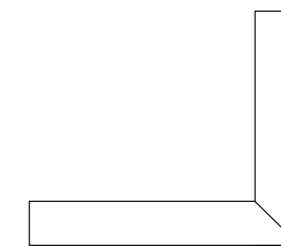
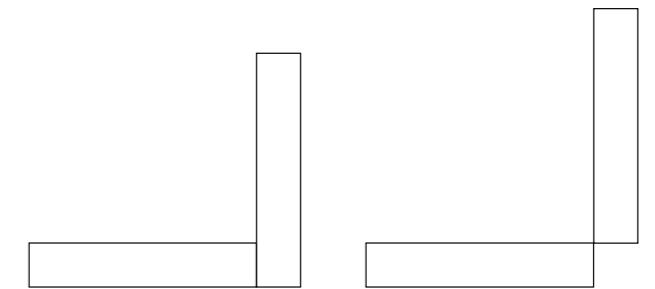

ANGOLI A 45° REALIZZABILI DURANTE LA POSA IN OPERA

45° CORNERS THAT CAN BE MADE DURING INSTALLATION
ANGLES À 45° RÉALISABLES LORS DE LA POSE
ÁNGULOS A 45° REALIZABLES DURANTE LA COLOCACIÓN
WINKEL VON 45° BEI DER VERLEGUNG MÖGLICH
УГЛЫ ПОД 45° ДЕЛАЮТСЯ В ПРОЦЕССЕ МОНТАЖА

VERSIONI REALIZZABILI | POSSIBLE VERSIONS | VERSIONS RÉALISABLES | VERSIONES REALIZABLES | MÖGLICHE VERSIONEN | ВОЗМОЖНЫЕ ВАРИАНТЫ

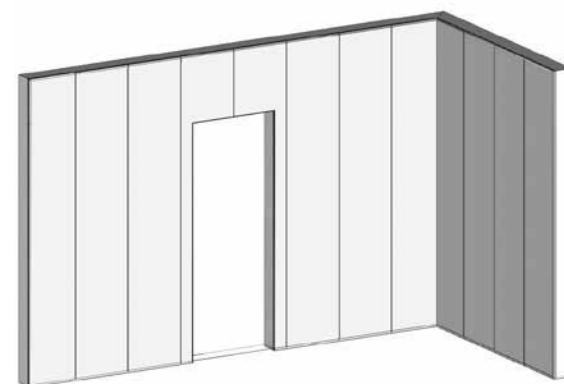

A1a
Rivestimento a parete
Wall cladding
Revêtement mural
Revestimiento de pared
Wandverkleidung
Отделка стен
L = 533 mm

VERSIONI REALIZZABILI | POSSIBLE VERSIONS | VERSIONS RÉALISABLES | VERSIONES REALIZABLES | MÖGLICHE VERSIONEN | ВОЗМОЖНЫЕ ВАРИАНТЫ



A1a
Rivestimento a parete
Wall cladding
Revêtement mural
Revestimiento de pared
Wandverkleidung
Отделка стен
L = 533 mm

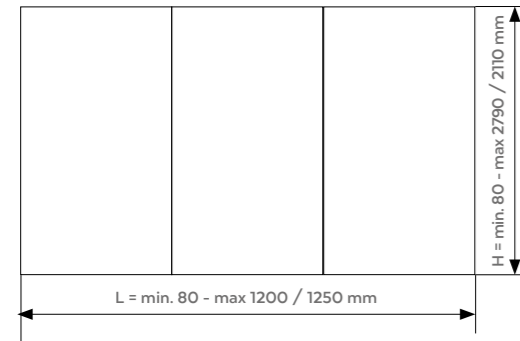

DISPONIBILE NEI COLORI LAMINATI DEL GRUPPO GAROFOLI | AVAILABLE IN THE LAMINATED COLOURS OF THE GAROFOLI GROUP | DISPONIBLE DANS LES COULEURS STRATIFIÉES DU GROUPE GAROFOLI | DISPONIBLE EN LOS COLORES LAMINADOS DEL GRUPO GAROFOLI | VERFÜGBAR IN DEN LAMINATFARBEN DER GAROFOLI-GRUPPE | ДОСТУПНЫ ВСЕ СЕРИЙНЫЕ ЦВЕТА GAROFOLI ДЛЯ ЛАМИНИРОВАННЫХ ИЗДЕЛИЙ

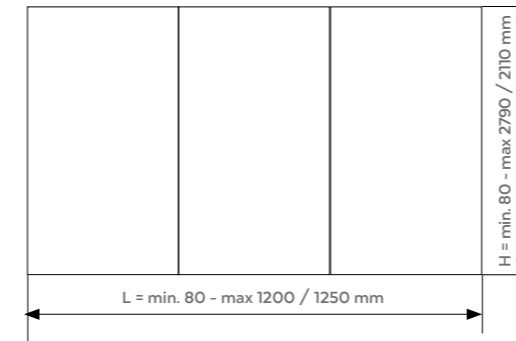

DISPONIBILE NEI COLORI VETRO EFFETTO MARMO | AVAILABLE IN MARBLE EFFECT GLASS COLOURS | DISPONIBLE DANS LES COULEURS VERRE EFFET MARBRE | DISPONIBLE EN LOS COLORES VIDRIO EFECTO MÁRMOL | ERHÄLTICH IN DEN FARBGEBUNGEN GLAS IN MARMOROPTIK | ДОСТУПНЫ ЦВЕТА СТЕКЛА С РИСУНКОМ ПОД МРАМОР

ANGOLI | CORNERS | ANGLES | ÁNGULOS | ECKEN | УГЛЫ

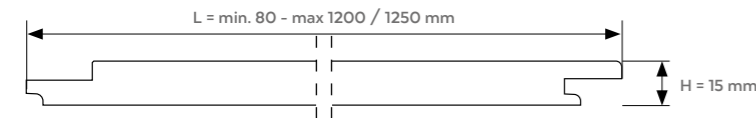

SEZIONE ORIZZONTALE | HORIZONTAL SECTION | SECTION HORIZONTALE | SECCIÓN HORIZONTAL | HORIZONTALER QUERSCHNITT | ГОРИЗОНТАЛЬНЫЙ РАЗРЕЗ

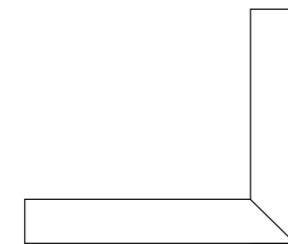
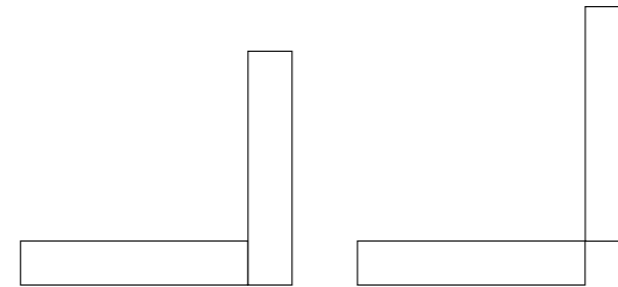

ANGOLI A 45° REALIZZABILI DURANTE LA POSA IN OPERA

45° CORNERS THAT CAN BE MADE DURING INSTALLATION
 ANGLES À 45° RÉALISABLES LORS DE LA POSE
 ÁNGULOS A 45° REALIZABLES DURANTE LA COLOCACIÓN
 WINKEL VON 45° BEI DER VERLEGUNG MÖGLICH
 УГЛЫ ПОД 45° ДЕЛАЮТСЯ В ПРОЦЕССЕ МОНТАЖА

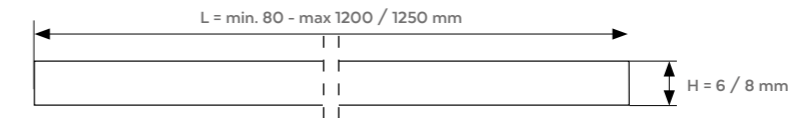

SEZIONE ORIZZONTALE | HORIZONTAL SECTION | SECTION HORIZONTALE | SECCIÓN HORIZONTAL | HORIZONTALER QUERSCHNITT | ГОРИЗОНТАЛЬНЫЙ РАЗРЕЗ

VERSIONI REALIZZABILI | POSSIBLE VERSIONS | VERSIONS RÉALISABLES | VERSIONES REALIZABLES | MÖGLICHE VERSIONEN | ВОЗМОЖНЫЕ ВАРИАНТЫ

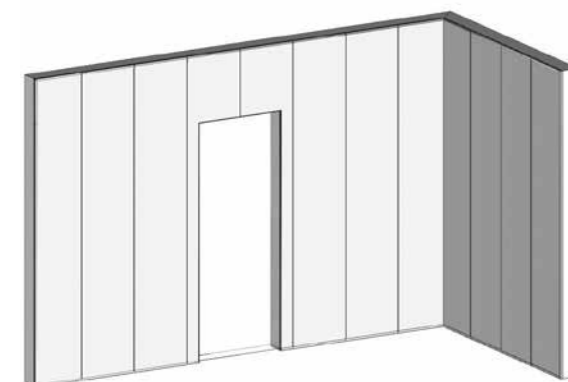

A1a
 Rivestimento a parete
 Wall cladding
 Revêtement mural
 Revestimiento de pared
 Wandverkleidung
 Отделка стен
 L = 533 mm

VERSIONI REALIZZABILI | POSSIBLE VERSIONS | VERSIONS RÉALISABLES | VERSIONES REALIZABLES | MÖGLICHE VERSIONEN | ВОЗМОЖНЫЕ ВАРИАНТЫ

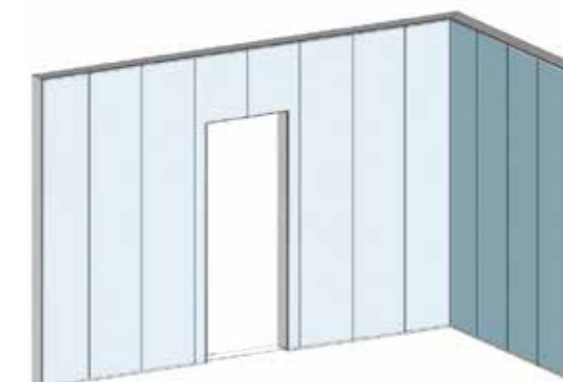

A1a
 Rivestimento a parete
 Wall cladding
 Revêtement mural
 Revestimiento de pared
 Wandverkleidung
 Отделка стен
 L = 533 mm

BOISERIE ATTREZZATA CON CREMAGLIERA | PANELS WITH PROFILE JOINTS | BOISERIE ÉQUIPÉE DE CRÉMAILLÈRE | BOISERIE EQUIPADA CON CREMALLERA | TÄFELUNG MIT GESTELL AUSGESTATTET | СТЕНОВЫЕ ПАНЕЛИ С РЕЕЧНЫМ КРЕПЛЕНИЕМ

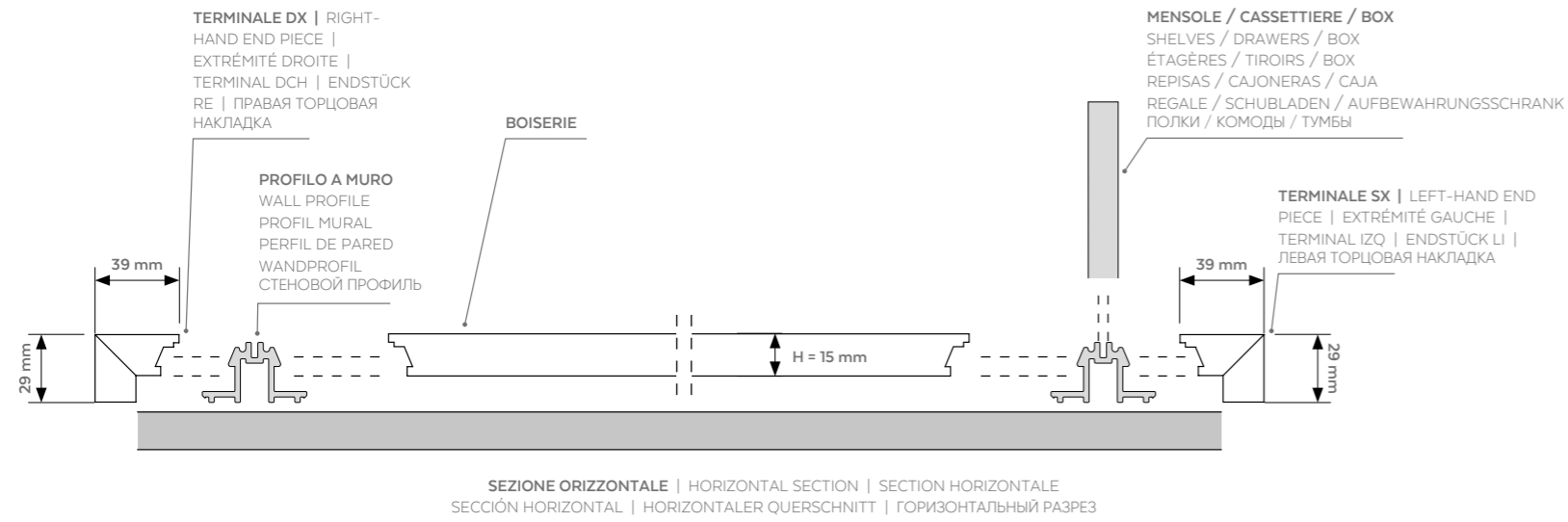

BOISERIE ATTREZZATA SENZA CREMAGLIERA | PANELS WITHOUT PROFILE JOINTS | BOISERIE ÉQUIPÉE SANS CRÉMAILLÈRE | BOISERIE EQUIPADA SIN CREMALLERA | AUSGESTATTETE TÄFELUNG OHNE GESTELL | СТЕНОВЫЕ ПАНЕЛИ С БЕЗРЕЕЧНЫМ КРЕПЛЕНИЕМ

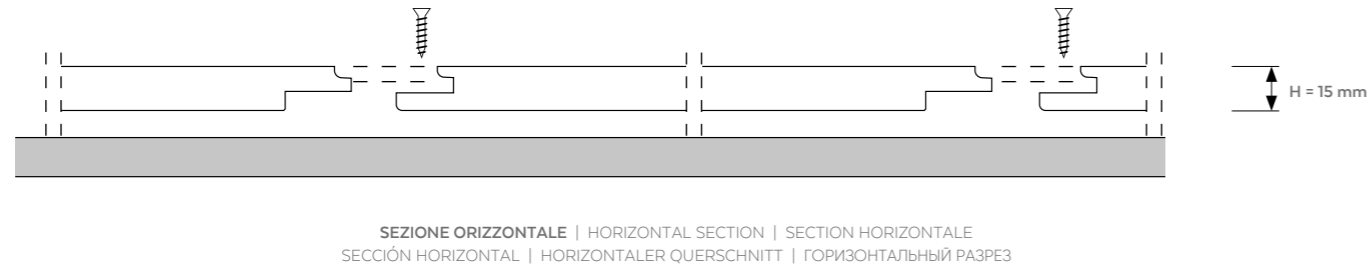

VERSIONI REALIZZABILI | POSSIBLE VERSIONS | VERSIONS RÉALISABLES | VERSIONES REALIZABLES | MÖGLICHE VERSIONEN | ВОЗМОЖНЫЕ ВАРИАНТЫ

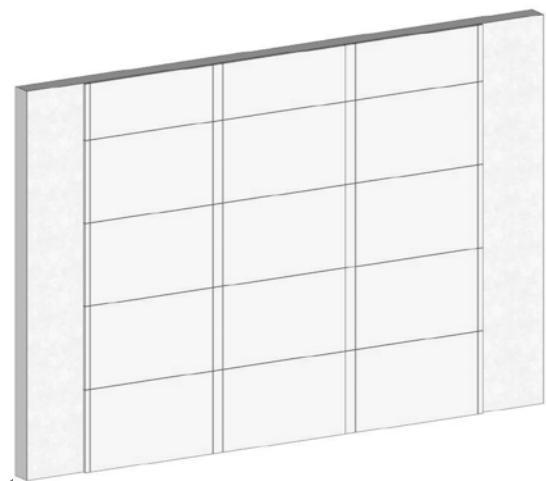

A1
Rivestimento a parete
Wall cladding
Revêtement mural
Revestimiento de pared
Wandverkleidung
Отделка стен

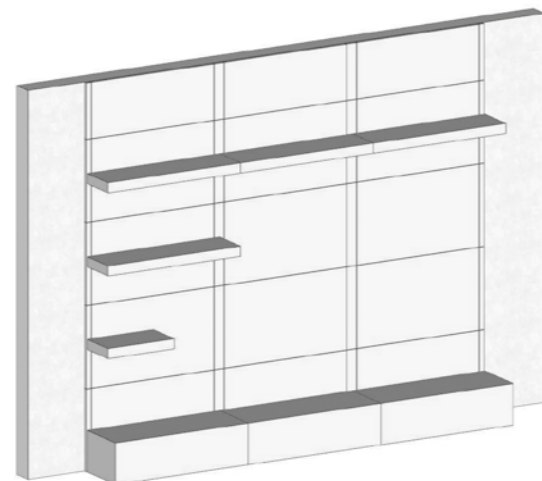

A2
Mensole e contenitori
Shelves and box
Étagères et boîte
Estantes y caja
Regale und Box
Полки и коробка

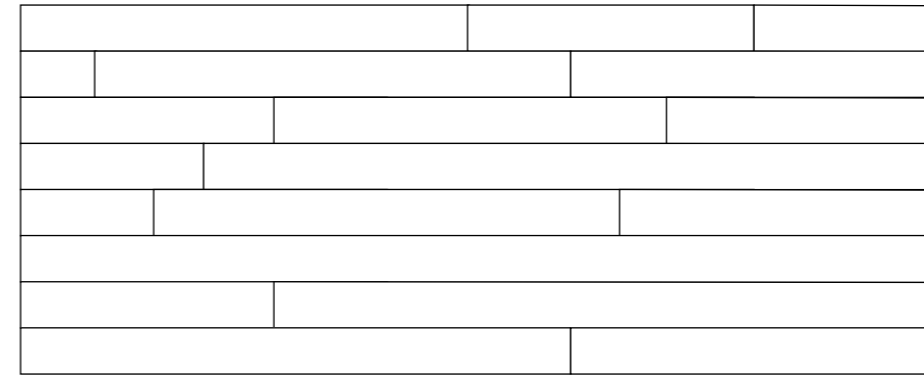

FINITURE IN LEGNO | WOOD FINISHES | FINITIONS EN BOIS | ACABADOS DE MADERA | HOLZBERFLÄCHEN | ОТДЕЛКА ПОД ДЕРЕВО

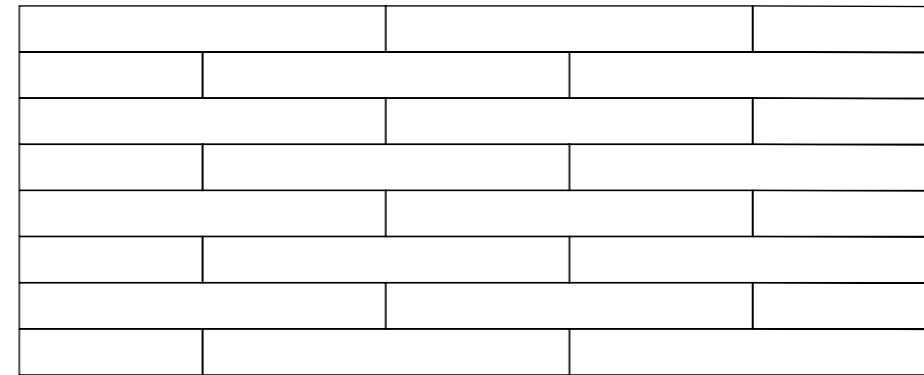

FINITURE IN LEGNO | WOOD FINISHES | FINITIONS EN BOIS | ACABADOS DE MADERA | HOLZBERFLÄCHEN | ОТДЕЛКА ПОД ДЕРЕВО

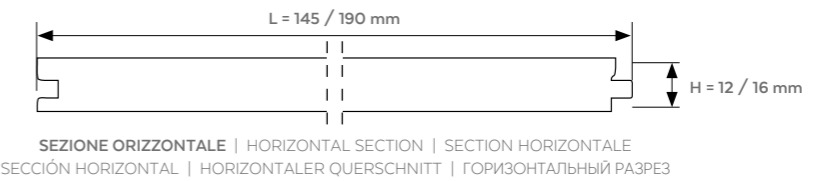

PARTICOLARI TECNICI | TECHNICAL DETAILS | DÉTAILS TECHNIQUES | CARACTERÍSTICAS TÉCNICAS | TECHNISCHE EINZELHEITEN | ТЕХНИЧЕСКИЕ ДАННЫЕ

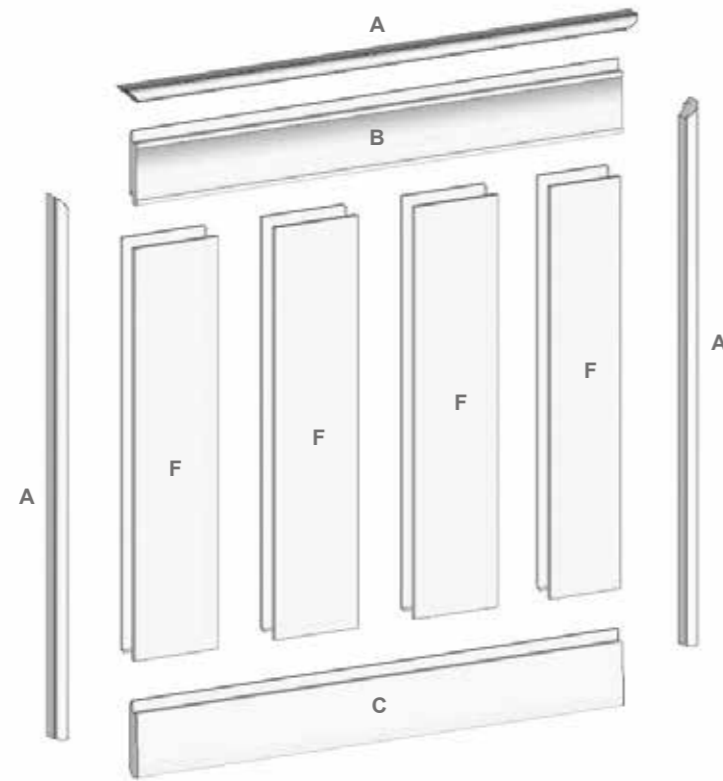

A - TORO | CAP | ARRONDI
BOCEL | RUNDLEISTE |
ТОРЦОВАЯ НАКЛАДКА
L = 2800 mm (rovere)
L = 3000 mm (laccato)

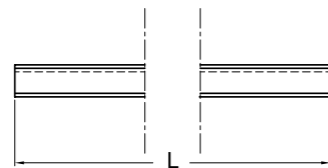
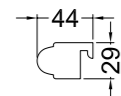

B - CIMASA PER BOISERIE
PANEL RAIL | CIMAISE POUR
BOISERIE | CIMACIO PARA
BOISERIE | ZIERLEISTE FÜR
TÄFELUNG | ПОЯС ДЛЯ
СТЕНОВЫХ ПАНЕЛЕЙ
L = 2800 mm (rovere)
L = 3000 mm (laccato)

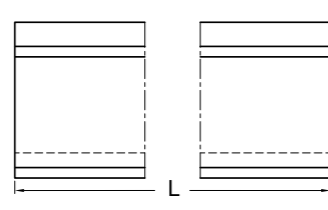
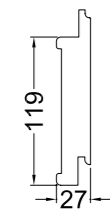

C - ZOCCOLO PER BOISERIE
PANEL BASEBOARD PLINTE
POUR BOISERIE | ZÓCALO
PARA BOISERIE | SOCKEL FÜR
TÄFELUNG | ЦОКОЛЬ ДЛЯ
СТЕНОВЫХ ПАНЕЛЕЙ
L = 2800 mm (rovere)
L = 3000 mm (laccato)

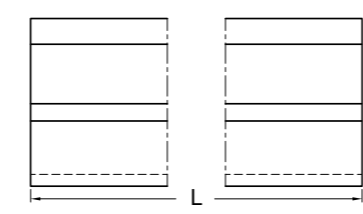
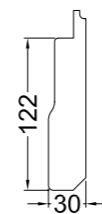

F - DOGA
SLAT | LATTE | DUELA |
DAUBE | ПАНЕЛЬ

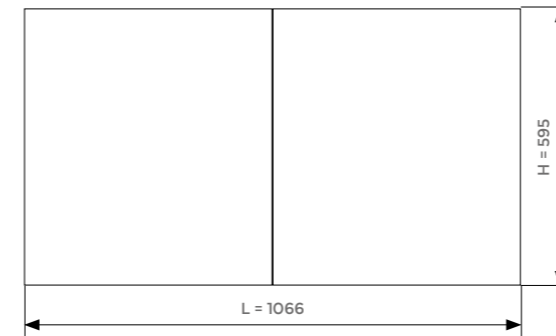
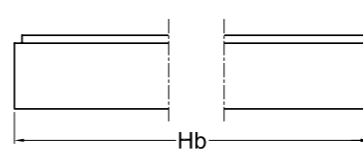
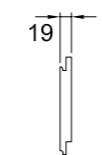

DISPONIBILE NEI COLORI LACCATI DI SERIE GAROFOLI | AVAILABLE IN STANDARD GAROFOLI LACQUERED COLOURS | DISPONIBLE DANS LES COULEURS LAQUÉES DE LA SÉRIE GAROFOLI | DISPONIBLE EN LOS COLORES LACADOS DE SERIE GAROFOLI | VERFÜGBAR IN DEN SERIENMÄßIGEN FARBLACKIERUNGEN VON GAROFOLI | ДОСТУПНЫ ВСЕ СЕРИЙНЫЕ ЦВЕТА GAROFOLI ДЛЯ ЛАКИРОВАННЫХ ИЗДЕЛИЙ

DISPONIBILE NEI COLORI LAMINATI DEL GRUPPO GAROFOLI | AVAILABLE IN THE LAMINATED COLOURS OF THE GAROFOLI GROUP | DISPONIBLE DANS LES COULEURS STRATIFIÉES DU GROUPE GAROFOLI | DISPONIBLE EN LOS COLORES LAMINADOS DEL GRUPO GAROFOLI | VERFÜGBAR IN DEN LAMINATFARBEN DER GAROFOLI-GRUPPE | ДОСТУПНЫ ВСЕ СЕРИЙНЫЕ ЦВЕТА GAROFOLI ДЛЯ ЛАМИНИРОВАННЫХ ИЗДЕЛИЙ

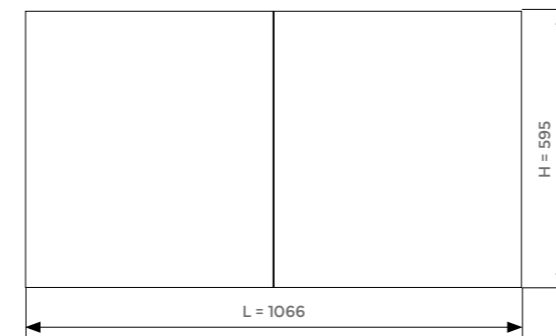

DISPONIBILE NELLE FINITURE LEGNO DI GAROFOLI | AVAILABLE IN GAROFOLI WOOD FINISHES | DISPONIBLE DANS LES FINITIONS BOIS DE GAROFOLI | DISPONIBLE EN LOS ACABADOS MADERA DE GAROFOLI | VERFÜGBAR MIT DEN HOLZ-OBERFLÄCHEN VON GAROFOLI | ДОСТУПНА ДЕРЕВЯННАЯ ОТДЕЛКА GAROFOLI

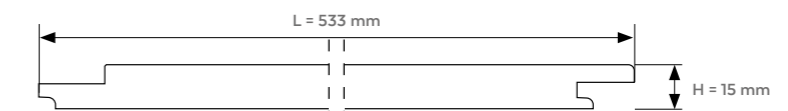

SEZIONE ORIZZONTALE | HORIZONTAL SECTION | SECTION HORIZONTALE
SECCIÓN HORIZONTAL | HORIZONTALER QUERSCHNITT | ГОРИЗОНТАЛЬНЫЙ РАЗРЕЗ

VERSIONI REALIZZABILI | POSSIBLE VERSIONS | VERSIONS RÉALISABLES | VERSIONES REALIZABLES | MÖGLICHE VERSIONEN | ВОЗМОЖНЫЕ ВАРИАНТЫ

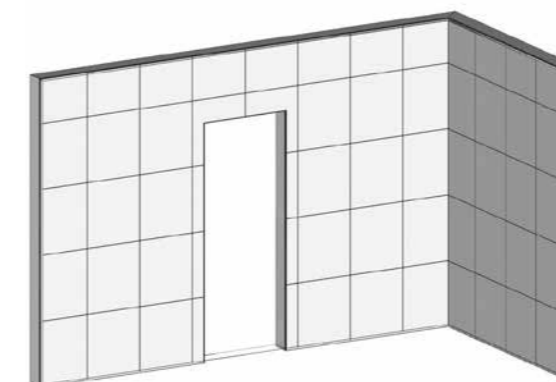

A1a
Rivestimento a parete
Wall cladding
Revêtement mural
Revestimiento de pared
Wandverkleidung
Отделка стен
L = 533 mm



A1a
Rivestimento a parete
Wall cladding
Revêtement mural
Revestimiento de pared
Wandverkleidung
Отделка стен
L = 533 mm

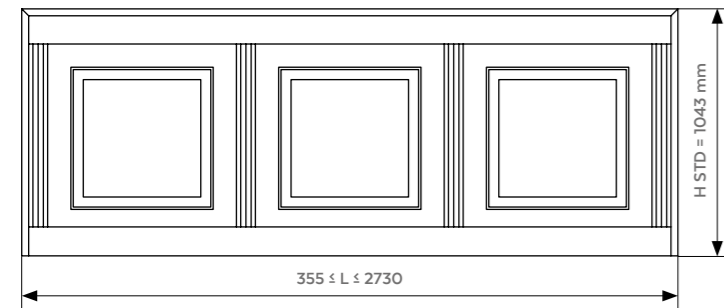

MIRABILIA

DISPONIBILE NEI COLORI LACCATI DI SERIE GAROFOLI E RAL LUCIDI E OPACHI SU RICHIESTA | AAVAILABLE IN THE GAROFOLI LACQUERED COLOURS AND GLOSSY AND MATT RAL ON REQUEST | DISPONIBLE DANS LES COULEURS LAQUÉES DE SÉRIE GAROFOLI ET RAL BRILLANTS ET MATS SUR DEMANDE | DISPONIBLE EN LOS COLORES LACADOS DE SERIE GAROFOLI Y RAL BRILLANTES Y MATES BAJO PEDIDO | ERHÄLTICH LACKIERT IN GLÄNZENDEN UND MATTEN GAROFOLI-STANDARDFARBEN UND RAL-FARBEN AUF ANFRAGE | ДОСТУПНЫ СЕРИЙНЫЕ ЦВЕТА ПОД ЛАК GAROFOLI. ЦВЕТА RAL С БЛЕСТЯЩЕЙ И МАТОВОЙ ОТДЕЛКОЙ ПОД ЗАПРОСУ

VERSIONI REALIZZABILI | POSSIBLE VERSIONS | VERSIONS RÉALISABLES | VERSIONES REALIZABLES | MÖGLICHE VERSIONEN | ВОЗМОЖНЫЕ ВАРИАНТЫ

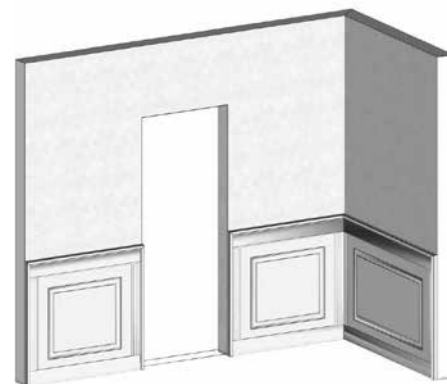

MIRABILIA mod. 1B

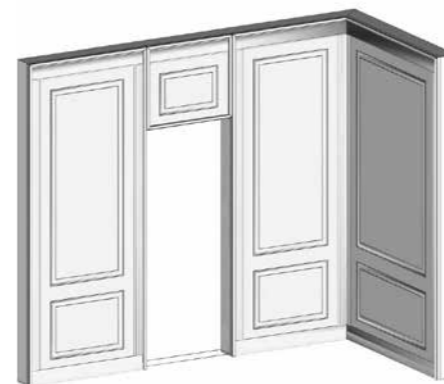

MIRABILIA mod. 2B

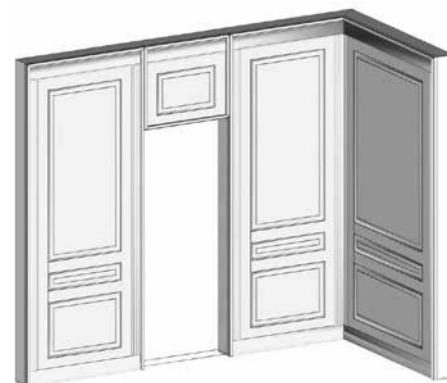

MIRABILIA mod. 3B



MIRABILIA mod. 3B99

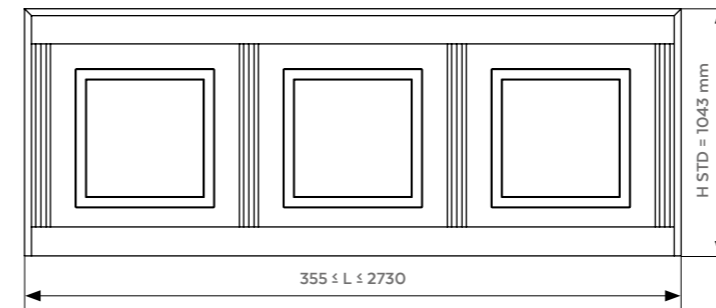

MIRAQUADRA

DISPONIBILE NEI COLORI LACCATI DI SERIE GAROFOLI E RAL LUCIDI E OPACHI SU RICHIESTA | AAVAILABLE IN THE GAROFOLI LACQUERED COLOURS AND GLOSSY AND MATT RAL ON REQUEST | DISPONIBLE DANS LES COULEURS LAQUÉES DE SÉRIE GAROFOLI ET RAL BRILLANTS ET MATS SUR DEMANDE | DISPONIBLE EN LOS COLORES LACADOS DE SERIE GAROFOLI Y RAL BRILLANTES Y MATES BAJO PEDIDO | ERHÄLTICH LACKIERT IN GLÄNZENDEN UND MATTEN GAROFOLI-STANDARDFARBEN UND RAL-FARBEN AUF ANFRAGE | ДОСТУПНЫ СЕРИЙНЫЕ ЦВЕТА ПОД ЛАК GAROFOLI. ЦВЕТА RAL С БЛЕСТЯЩЕЙ И МАТОВОЙ ОТДЕЛКОЙ ПОД ЗАПРОСУ

VERSIONI REALIZZABILI | POSSIBLE VERSIONS | VERSIONS RÉALISABLES | VERSIONES REALIZABLES | MÖGLICHE VERSIONEN | ВОЗМОЖНЫЕ ВАРИАНТЫ

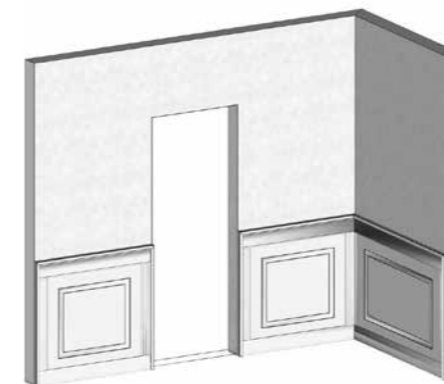

MIRAQUADRA mod. 1B



MIRAQUADRA mod. 2B



MIRAQUADRA mod. 3B



MIRAQUADRA mod. 4B

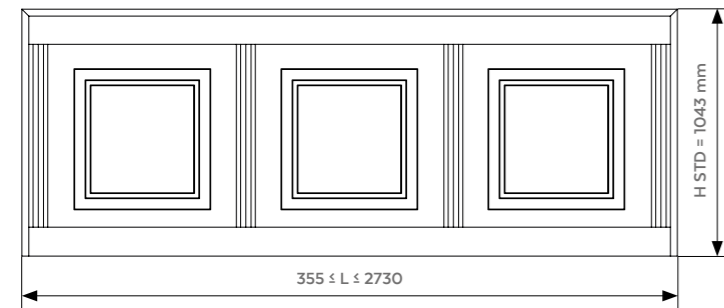

MILIA

DISPONIBILE NEI COLORI LACCATI DI SERIE GAROFOLI E RAL LUCIDI E OPACHI SU RICHIESTA | AVAILABLE IN THE GAROFOLI LACQUERED COLOURS AND GLOSSY AND MATT RAL ON REQUEST | DISPONIBLE DANS LES COULEURS LAQUÉES DE SÉRIE GAROFOLI ET RAL BRILLANTS ET MATS SUR DEMANDE | DISPONIBLE EN LOS COLORES LACADOS DE SERIE GAROFOLI Y RAL BRILLANTES Y MATES BAJO PEDIDO | ERHÄLTICH LACKIERT IN GLÄNZENDEN UND MATTEN GAROFOLI-STANDARDFARBEN UND RAL-FARBEN AUF ANFRAGE | ДОСТУПНЫ СЕРИЙНЫЕ ЦВЕТА ПОД ЛАК GAROFOLI. ЦВЕТА RAL С БЛЕСТЯЩЕЙ И МАТОВОЙ ОТДЕЛКОЙ ПОД ЗАПРОСУ

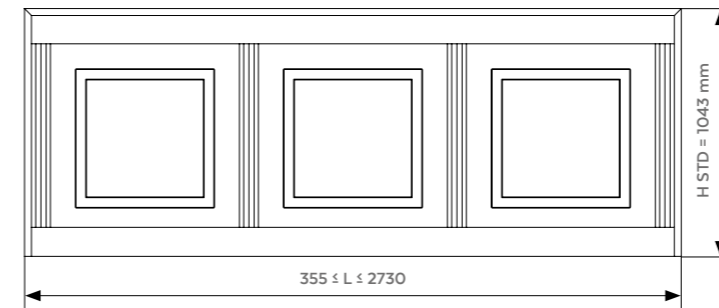

MIRAWOOD

DISPONIBILE NELLE FINITURE LEGNO DI GAROFOLI | AVAILABLE IN GAROFOLI WOOD FINISHES | DISPONIBLE DANS LES FINITIONS BOIS DE GAROFOLI | DISPONIBLE EN LOS ACABADOS MADERA DE GAROFOLI | VERFÜGBAR MIT DEN HOLZBERFLÄCHEN VON GAROFOLI | ДОСТУПНА ДЕРЕВЯННАЯ ОТДЕЛКА GAROFOLI

VERSIONI REALIZZABILI | POSSIBLE VERSIONS | VERSIONS RÉALISABLES | VERSIONES REALIZABLES | MÖGLICHE VERSIONEN | ВОЗМОЖНЫЕ ВАРИАНТЫ

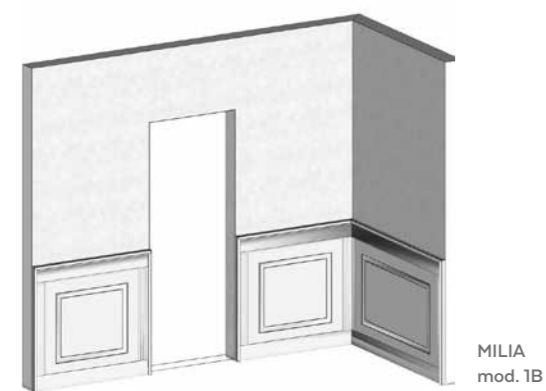

MILIA mod. 1B



MILIA mod. 2B



MILIA mod. 3B



MILIA mod. 4B

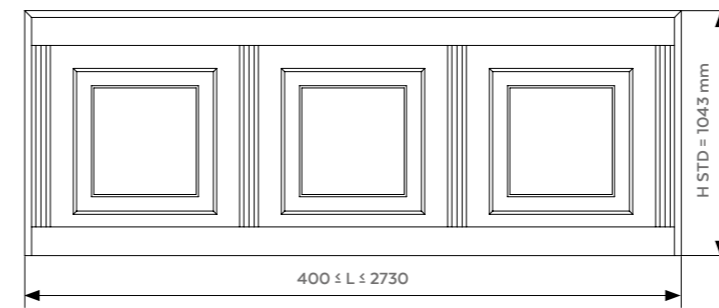

110&LODE

DISPONIBILE NELLE FINITURE LEGNO DI GAROFOLI | AVAILABLE IN GAROFOLI WOOD FINISHES | DISPONIBLE DANS LES FINITIONS BOIS DE GAROFOLI | DISPONIBLE EN LOS ACABADOS MADERA DE GAROFOLI | VERFÜGBAR MIT DEN HOLZBERFLÄCHEN VON GAROFOLI | ДОСТУПНА ДЕРЕВЯННАЯ ОТДЕЛКА GAROFOLI

VERSIONI REALIZZABILI | POSSIBLE VERSIONS | VERSIONS RÉALISABLES | VERSIONES REALIZABLES | MÖGLICHE VERSIONEN | ВОЗМОЖНЫЕ ВАРИАНТЫ

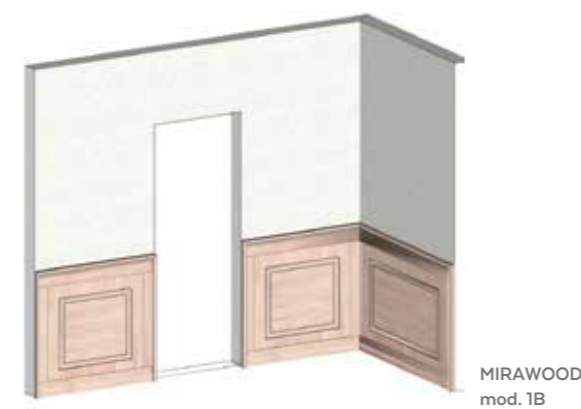

MIRAWOOD mod. 1B



110&LODE mod. 1B

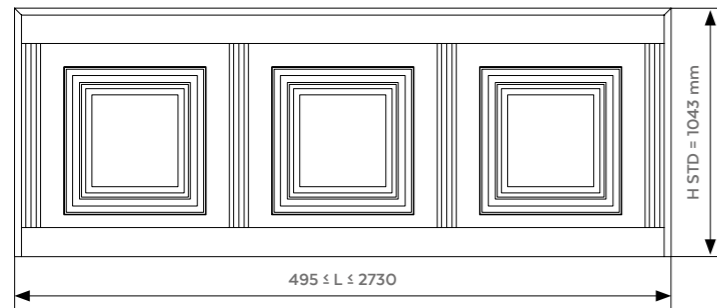

DORÈ

DISPONIBILE NEI COLORI LACCATI DI SERIE GAROFOLI E RAL LUCIDI E OPACHI SU RICHIESTA | AVAILABLE IN THE GAROFOLI LACQUERED COLOURS AND GLOSSY AND MATT RAL ON REQUEST | DISPONIBLE DANS LES COULEURS LAQUÉES DE SÉRIE GAROFOLI ET RAL BRILLANTS ET MATS SUR DEMANDE | DISPONIBLE EN LOS COLORES LACADOS DE SERIE GAROFOLI Y RAL BRILLANTES Y MATES BAJO PEDIDO | ERHÄLTICH LACKIERT IN GLÄNZENDEN UND MATTEN GAROFOLI-STANDARDFARBEN UND RAL-FARBEN AUF ANFRAGE | ДОСТУПНЫ СЕРИЙНЫЕ ЦВЕТА ПОД ЛАК GAROFOLI. ЦВЕТА RAL С БЛЕСТЯЩЕЙ И МАТОВОЙ ОТДЕЛКОЙ ПОД ЗАПРОСУ

VERSIONI REALIZZABILI | POSSIBLE VERSIONS | VERSIONS RÉALISABLES | VERSIONES REALIZABLES | MÖGLICHE VERSIONEN | ВОЗМОЖНЫЕ ВАРИАНТЫ

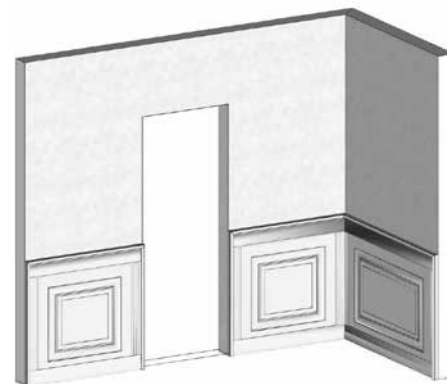

DORÈ
mod. 1B

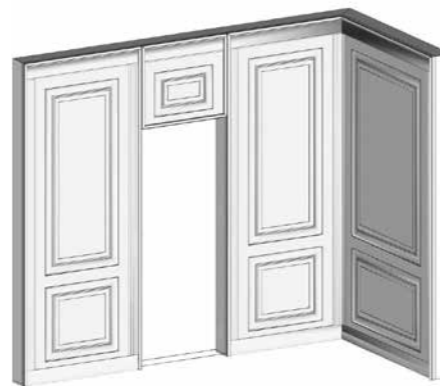

DORÈ
mod. 2B

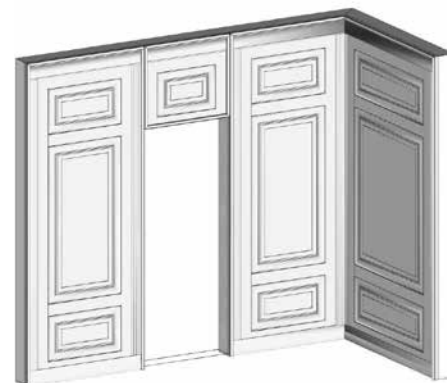

DORÈ
mod. 3B



DORÈ
mod. 4B

FINITURE ESCLUSIVE LACCATE DORÈ | EXCLUSIVE DORÈ LACQUERED FINISHES | FINITIONS EXCLUSIVES LAQUÉES DORÉES | ACABADOS EXCLUSIVOS LACADOS DORÈ | EXKLUSIVE OBERFLÄCHEN MIT LACKIERUNG DORÈ | ВИДЫ ЭКСКЛЮЗИВНОЙ ОТДЕЛКИ DORÈ С ЛАКИРОВАНИЕМ

laccato bianco anticato
antique white lacquer
laqué blanc patiné
lacado blanco envejecido
Lackiert Weiß Antikisiert
состаренная белая лакировка



laccato bianco anticato oro
white lacquer, antique gold
laqué blanc patiné or
lacado blanco envejecido dorado
Lackiert Weiß Antikisiert Gold
состаренная белая лакировка, позолота

laccato avorio anticato
antique ivory lacquer
laqué ivoire patiné
lacado marfil envejecido
Lackiert Elfenbein Antikisiert
состаренная лакировка цвета слоновой кости

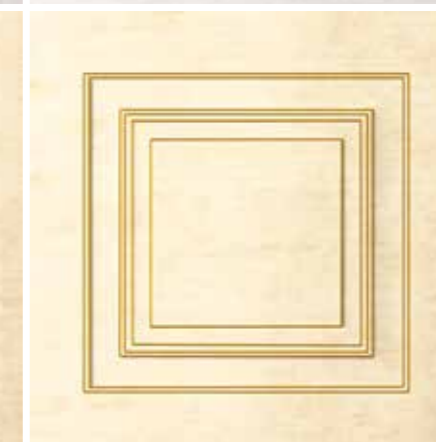
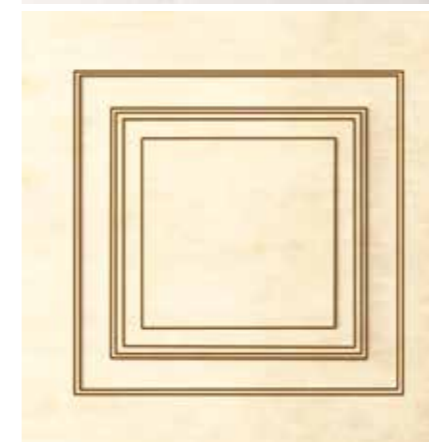

laccato avorio anticato oro
ivory lacquer, antique gold
laqué ivoire patiné or
lacado marfil envejecido dorado
Lackiert Elfenbein Antikisiert Gold
состаренная лакировка цвета слоновой кости, позолота

ESEMPIO DI MONTAGGIO DORÉ | EXAMPLE OF DORÉ ASSEMBLY | EXEMPLE DE MONTAGE DORÉ | EJEMPLO DE MONTAJE DORÉ
 MONTAGEBEISPIEL DORÉ | ПРИМЕР УСТАНОВКИ DORÉ

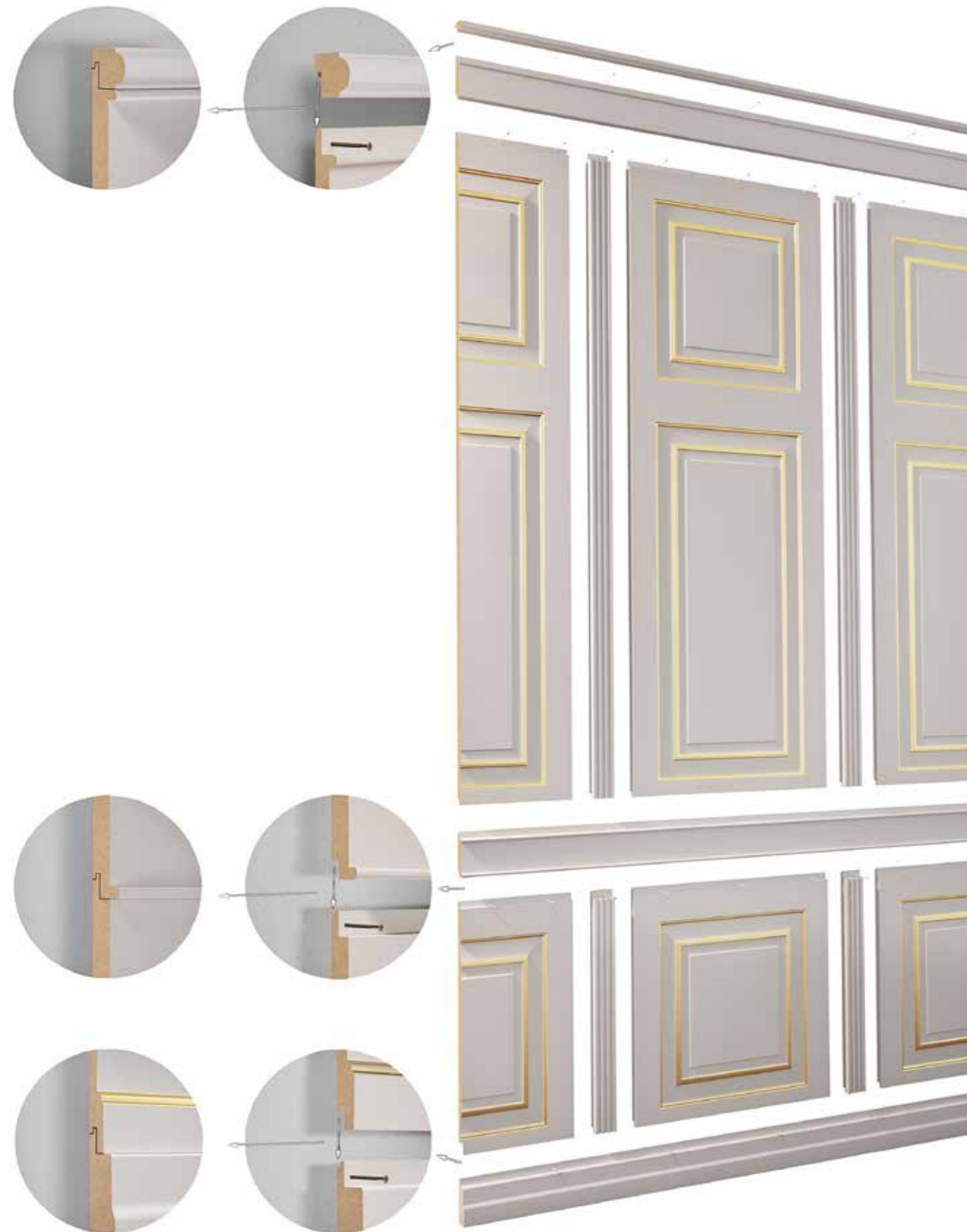

ESEMPIO DI MONTAGGIO DORÉ | EXAMPLE OF DORÉ ASSEMBLY | EXEMPLE DE MONTAGE DORÉ | EJEMPLO DE MONTAJE DORÉ
 MONTAGEBEISPIEL DORÉ | ПРИМЕР УСТАНОВКИ DORÉ

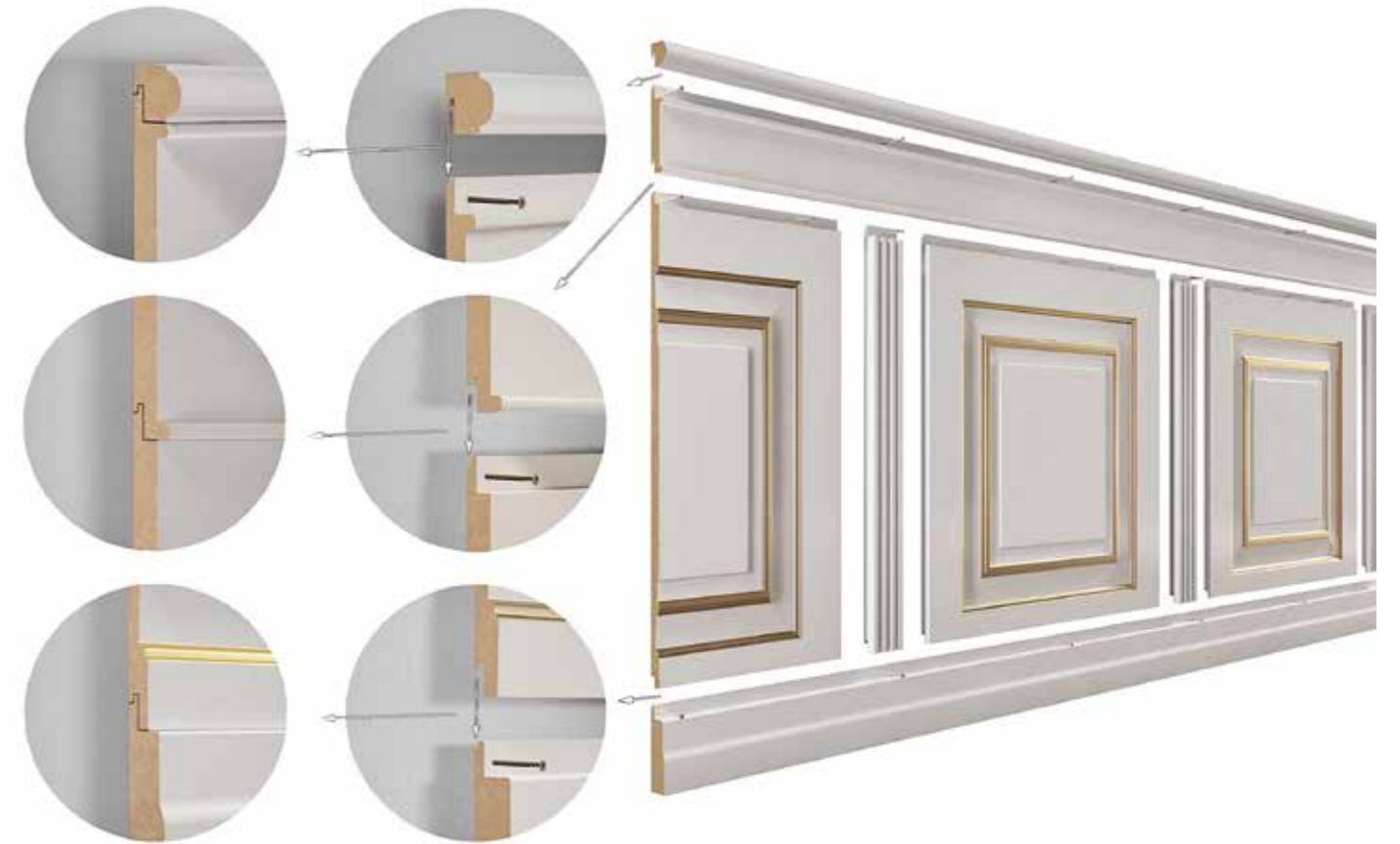

PARTICOLARI TECNICI | TECHNICAL DETAILS | DÉTAILS TECHNIQUES | CARACTERÍSTICAS TÉCNICAS | TECHNISCHE EINZELHEITEN | ТЕХНИЧЕСКИЕ ДАННЫЕ

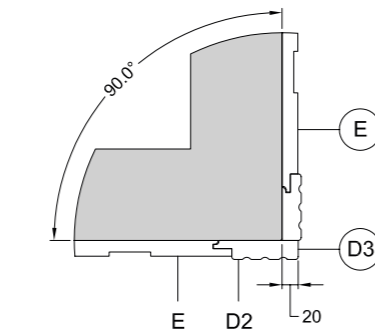
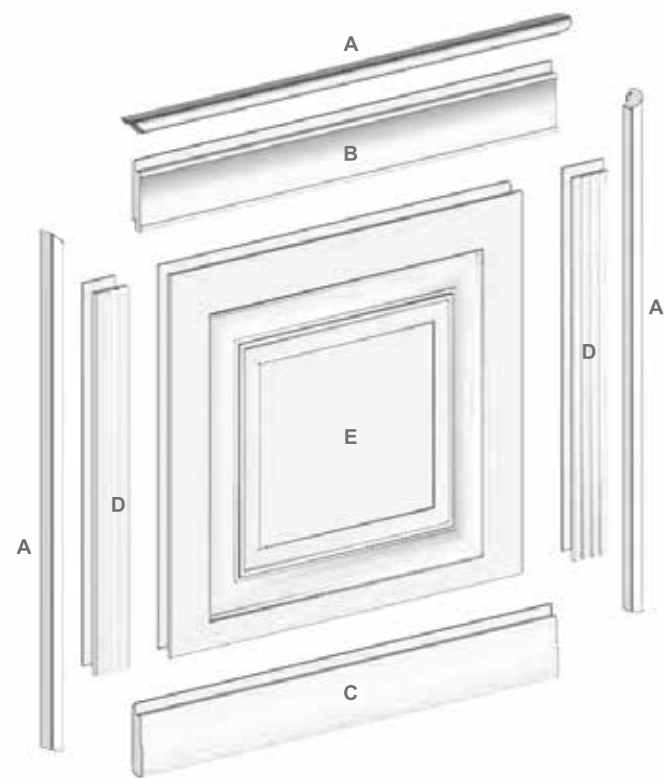

X2a - Angolo "esterno"
Outer corner | Angle externe | Ángulo externo
Aussenwinkel | Наружный угол

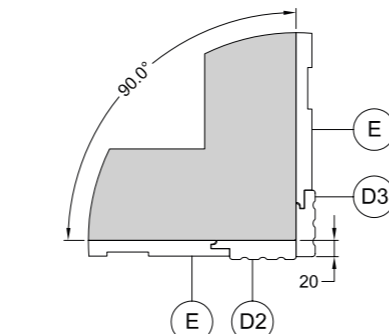

X2b - Angolo "esterno"
Outer corner | Angle externe | Ángulo externo
Aussenwinkel | Наружный угол

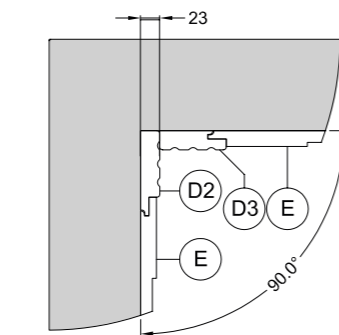

X2c - Angolo "interno"
Inner corner | Angle interne | Ángulo interno
Innenwinkel | Внутренний угол

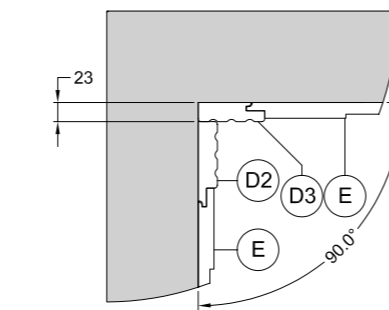

X2d - Angolo "interno"
Inner corner | Angle interne | Ángulo interno
Innenwinkel | Внутренний угол

A - TORO | CAP | ARRONDI
BOCEL | RUNDLEISTE |
ТОРЦОВАЯ НАКЛАДКА
L = 2800 mm (rovere)
L = 3000 mm (laccato)

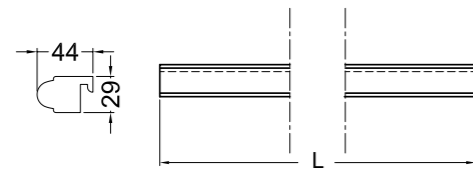

D2 - LESENA MASCHIO /
NEUTRA | MALE / NEUTRAL
STILE | PILASTRE MÂLE /
NEUTRE | PILASTRA MASCHO
/ NEUTRA | PILASTER
MÄNNLICH / NEUTRAL |
ЛОПАТКА С ШИПОМ / ПРЯМАЯ

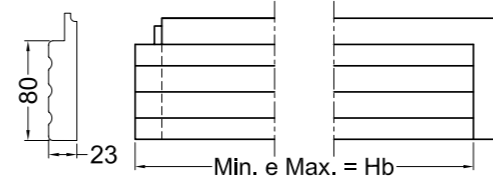

B - CIMASA PER BOISERIE
PANEL RAIL | CIMASE POUR
BOISERIE | CIMACIO PARA
BOISERIE | ZIERLEISTE FÜR
TÄFELUNG | ПОЯС ДЛЯ
СТЕНОВЫХ ПАНЕЛЕЙ
L = 2800 mm (rovere)
L = 3000 mm (laccato)

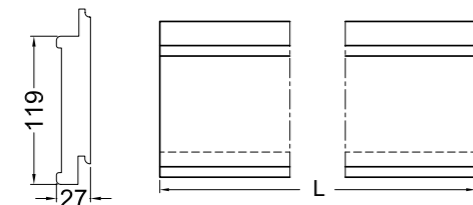

D3 - LESENA FEMMINA /
NEUTRA | FEMALE / NEUTRAL
STILE | PILASTRE FEMELLE /
NEUTRE | PILASTRA HEMBRA /
NEUTRA | PILASTER WEIBLICH
/ NEUTRAL | ЛОПАТКА С
ПАЗОМ / ПРЯМАЯ

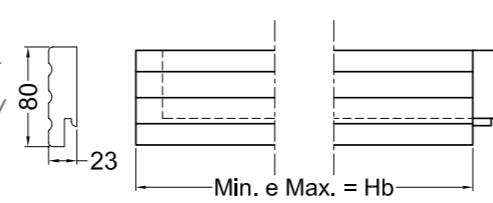

C - ZOCCOLO PER BOISERIE
PANEL BASEBOARD PLINTHE
POUR BOISERIE | ZÓCALO
PARA BOISERIE | SOCKEL FÜR
TÄFELUNG | ЦОКОЛЬ ДЛЯ
СТЕНОВЫХ ПАНЕЛЕЙ
L = 2800 mm (rovere)
L = 3000 mm (laccato)

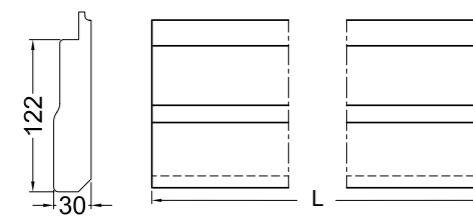

D4 - LESENA "C" | "C"
STILE | PILASTRE EN «C» |
PILASTRA EN "C" | LESENA A
"C" | „C“-PILASTER | ЛОПАТКА
С-ОБРАЗНАЯ

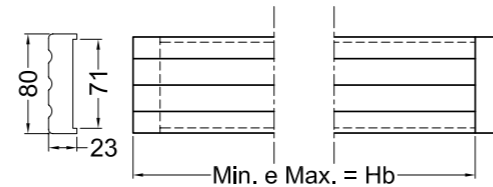

D1 - LESENA MASCHIO /
FEMMINA | MALE / FEMALE
STILE | PILASTRE MÂLE /
FEMELLE | PILASTRA MASCHO
/ HEMBRA | PILASTER
MÄNNLICH / WEIBLICH |
ЛОПАТКА С ШИПОМ / С ПАЗОМ

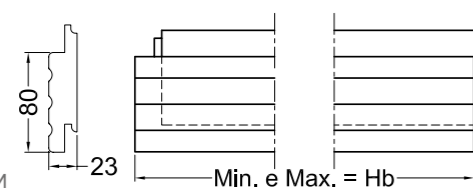

E - BUGNA | RUSTIC |
BOSSAGE | MOLDURAS |
PRÄGUNG | ФИЛЕНКА

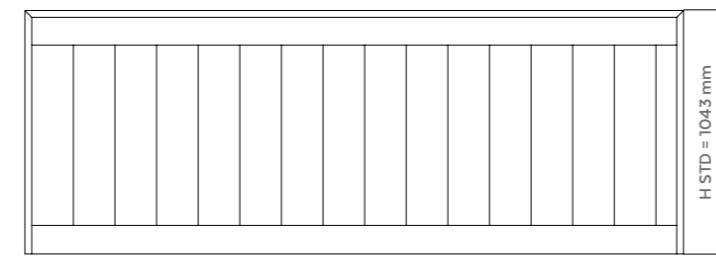

DISPONIBILE NEI COLORI LACCATI DI SERIE GAROFOLI E RAL LUCIDI E OPACHI SU RICHIESTA | AVAILABLE IN THE GAROFOLI LACQUERED COLOURS AND GLOSSY AND MATT RAL ON REQUEST | DISPONIBLE DANS LES COULEURS LAQUÉES DE SÉRIE GAROFOLI ET RAL BRILLANTS ET MATS SUR DEMANDE | DISPONIBLE EN LOS COLORES LACADOS DE SERIE GAROFOLI Y RAL BRILLANTES Y MATES BAJO PEDIDO | ERHÄLTlich LACKIERT IN GLÄNZENDEN UND MATTEN GAROFOLI-STANDARDFARBEN UND RAL-FARBEN AUF ANFRAGE | ДОСТУПНЫ СЕРИЙНЫЕ ЦВЕТА ПОД ЛАК GAROFOLI. ЦВЕТА RAL С БЛЕСТЯЩЕЙ И МАТОВОЙ ОТДЕЛКОЙ ПОД ЗАПРОСУ

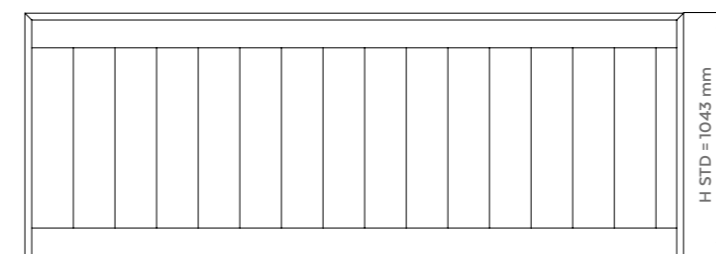

DISPONIBILE NELLE FINITURE LEGNO DI GAROFOLI | AVAILABLE IN GAROFOLI WOOD FINISHES | DISPONIBLE DANS LES FINITIONS BOIS DE GAROFOLI | DISPONIBLE EN LOS ACABADOS MADERA DE GAROFOLI | VERFÜGBAR MIT DEN HOLZBERFLÄCHEN VON GAROFOLI | ДОСТУПНА ДЕРЕВЯННАЯ ОТДЕЛКА GAROFOLI

VERSIONI REALIZZABILI | POSSIBLE VERSIONS | VERSIONS RÉALISABLES | VERSIONES REALIZABLES | MÖGLICHE VERSIONEN | ВОЗМОЖНЫЕ ВАРИАНТЫ

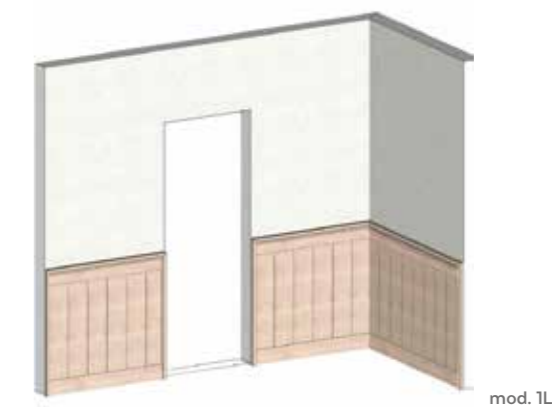
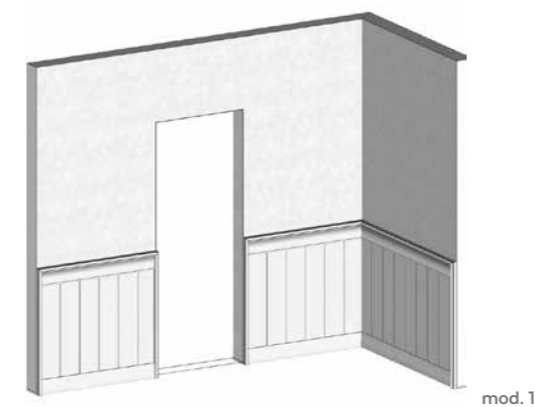

CERTIFICAZIONI | CERTIFICATIONS | CERTIFICACIONES | ZERTIFIZIERUNGEN | СЕРТИФИКАТЫ

Il Gruppo Garofoli ha sempre mirato alla qualità, promuovendo lo sviluppo sostenibile delle proprie attività e perseguendo una decisa politica ambientale. Una filosofia che ha portato al raggiungimento di importanti traguardi.

- >2001_ISO 9001 Sistema di gestione della qualità.
- >2009_PEFCC Program for endorsement of forest certification schemes
- >2010_FSC Forest Stewardship Council® (FSC- C127292)

Le Groupe Garofoli a toujours recherché la qualité, promouvant le développement durable de ses activités et poursuivant une politique environnementale claire. Une philosophie qui a permis d'atteindre des objectifs majeurs.

- >2001_ISO 9001 Sistema di gestione della qualità.
- >2009_PEFCC Program for endorsement of forest certification schemes
- >2010_FSC Forest Stewardship Council® (FSC- C127292)

Die Gruppe Garofoli setzt seit jeher auf Qualität, und in diesem Sinn auf eine nachhaltige, umweltverträgliche Firmenpolitik. Eine Unternehmensphilosophie, die sich unter allen Aspekten als zielführend und gewinnbringend erwiesen hat.

- >2001_ISO 9001 Sistema di gestione della qualità.
- >2009_PEFCC Program for endorsement of forest certification schemes
- >2010_FSC Forest Stewardship Council® (FSC- C127292)

The Garofoli Group has always aimed at quality, promoting the sustainable development of its business activities and pursuing a strong environmental policy. A philosophy which has resulted in the attainment of important goals.

- >2001_ISO 9001 Sistema di gestione della qualità.
- >2009_PEFCC Program for endorsement of forest certification schemes
- >2010_FSC Forest Stewardship Council® (FSC- C127292)

El Grupo Garofoli persigue desde siempre la calidad, promoviendo el desarrollo sostenible de sus actividades y adoptando una específica política ecológica. Esta filosofía lo ha llevado a alcanzar importantes objetivos.

- >2001_ISO 9001 Sistema di gestione della qualità.
- >2009_PEFCC Program for endorsement of forest certification schemes
- >2010_FSC Forest Stewardship Council® (FSC- C127292)

Группа Garofoli всегда заботилась о качестве, способствовала экологически рациональному развитию своего бизнеса, придерживаясь твердой стратегии, связанной с защитой окружающей среды. Такой подход позволил группе добиться важных результатов.

- >2001_ISO 9001 Sistema di gestione della qualità.
- >2009_PEFCC Program for endorsement of forest certification schemes
- >2010_FSC Forest Stewardship Council® (FSC- C127292)

Per verificare la validità del certificato vi rimandiamo al link: <http://info.fsc.org>
To verify the validity of the certificate, please refer to the link: <http://info.fsc.org>



Tutti i modelli possono subire in qualsiasi momento senza preavviso qualche lieve variazione nelle sezioni, nella struttura, nel disegno e nel colore; pertanto, qualora a nostro insindacabile giudizio resti immutata l'estetica complessiva e la solidità della porta, il cliente non potrà recedere dal contratto, né avrà diritto a sconti o abbuoni particolari. Tutte le essenze, i colori e le trasparenze dei vetri, particolari dei modelli e modelli delle porte illustrati nel presente catalogo sono da ritenersi indicativi e possono subire modifiche.

Tous les modèles peuvent subir, à tout moment et sans préavis, de légères variations dans les sections, la structure, le design et la couleur; par conséquent, lorsque l'esthétique globale et la solidité de la porte restent telles qu'elles selon notre jugement sans appel, le client ne pourra annuler le contrat ni aura le droit à réductions ou remises particulières. Tous les essences, teintes et transparences des vitres, détails des modèles des portes illustrés dans ce catalogue sont à considérer comme indicatifs et peuvent être sujets à modifications.

Der Hersteller behält sich das Recht vor, an allen Modellen jederzeit ohne Vorankündigung geringfügige mass-, struktur-, design- und farbänderungen vorzunehmen; sofern nach dem unanfechtbaren Ermessen des Herstellers dadurch weder die Gesamtoptik noch die Robustheit der Tür beeinträchtigt werden, hat der Kunde kein Recht auf Stornierung des Auftrags und/oder Preisnachlässe und/oder Gutschriften jeglicher Art. Alle Hölzer, die Farben und die Transparenzen des Glases, Details der Modelle und Modelle der in diesem Katalog abgebildeten Türen haben reinen Beispielcharakter, Abweichungen sind daher möglich.

All models may be subject to slight variations in section, structure, design and colour at any time, without advance notice; therefore, if the overall appearance and solidity of the door remains unchanged in our unquestionable judgement, the client may not withdraw from the contract, nor be entitled to special discounts or rebates. All of the woods, coloured and transparent glass, door models and details of the models illustrated in this catalogue are merely indicative and may be subject to modification.

Todos los modelos pueden sufrir, en cualquier momento y sin previo aviso, leves modificaciones en las secciones, la estructura, el motivo o el color; mientras estas modificaciones, a juicio inapelable del fabricante, no alteren la estética general ni la solidez de la puerta, el cliente no podrá rescindir el contrato ni tendrá derecho a descuentos o bonificaciones de ningún tipo. Todas las maderas, los colores y las transparencias de los cristales, el diseño de las puertas y los respectivos detalles ilustrados en este catálogo deben considerarse indicativos y pueden sufrir modificaciones.

Все модели могут претерпеть в любой момент и без предупреждения небольшие изменения сечений, конструкции, дизайна и цвета. Поэтому, если по нашему неопровержимому мнению общий вид и прочность двери не изменится, клиент не имеет право расторгнуть контракт, а также требовать скидки или специальную компенсацию. Все породы древесины, цвета, степени прозрачности стекол, детали моделей и модели дверей, представленные в этом каталоге, должны считаться ориентировочными и могут претерпеть изменения.

**GAROFOLI
GROUP**

Garofoli SpA

Via Recanatense, 37
60022 Castelfidardo
AN Italia
tel. +39 071 727171
fax +39 071 780380
info@garofoli.com
www.garofoli.com

