

**SILVELOX**  
OPEN YOUR SPACE

SECURLAP





# SILVELOX

OPEN YOUR SPACE

Silvelox crea porte uniche  
con maestria artigianale  
come opere d'arte  
che portano valore alla casa.

Silvelox creates unique doors  
with craftsmanship ability,  
like artworks,  
that give value to the house.

COLORE IN CITTÀ  
tempera su tela  
50x40 cm - 2020  
Lucrezia Lamberti

COLOR IN THE CITY  
tempera on canvas  
50x40 cm - 2020  
by Lucrezia Lamberti

*Lucrezia Lamberti*



# SECURLAP

## SILVELOX REINVENTA LE PORTE PER GARAGE LA PRIMA E ORIGINALE

SECURLAP è l'unica porta per garage sezionale senza guide a soffitto, senza molle, con una meccanica a doppi contrappesi e motore nascosto nella traversa superiore.

È il prodotto ideale negli interventi di valorizzazione dell'ambiente garage e permette di ottimizzare gli spazi disponibili grazie ai ridotti ingombri interni. SECURLAP nasce dall'impegno di Silvelox di coniugare tecnica, tecnologia e design nel mercato residenziale, garantendo la cura nei minimi dettagli e una vasta possibilità di personalizzazioni, a differenza della porta sezionale tradizionale che nasce per soddisfare le esigenze dell'edilizia industriale. SECURLAP, come tutti i prodotti Silvelox, è un esempio concreto di Made in Italy che racchiude in sé qualità, design e tecnologia.

## L'UNICA PORTA SEZIONALE SENZA GUIDE A SOFFITTO

## MOTORE A SCOMPARSA INTEGRATO NEL TELAIO BREVETTO SILVELOX

## AMPIA GAMMA DI ESTETICHE, FINITURE E ACCESSORI



**SECURLAP È UN SISTEMA MIGLIORATIVO E INNOVATIVO  
DEL NOSTRO SISTEMA BREVETTATO OVERLAP.**

**SECURLAP IS AN INNOVATIVE AND IMPROVED SYSTEM  
OF OUR PATENTED OVERLAP SYSTEM.**

## SILVELOX REINVENTS THE GARAGE DOOR THE FIRST AND ORIGINAL

SECURLAP is the only sectional garage door without ceiling tracks, without springs, with a double counterweight mechanism and the operator embedded in the head-bar. It is the ideal product to enhance the garage and allows space optimization due to reduced internal dimensions.

SECURLAP is born from the commitment of Silvelox to combine technology and beauty for the residential market, providing attention to the smallest details and an extensive customization options, unlike the traditional sectional door that is born to meet the needs of commercial and industrial buildings. SECURLAP, like all Silvelox products, is a genuine Made in Italy example that embodies quality, design and technology.

## IS THE ONLY SECTIONAL GARAGE DOOR WITHOUT CEILING TRACKS

## THE OPERATOR EMBEDDED IN THE HEAD-BAR PATENTED SILVELOX

## WIDE RANGE OF AESTHETICS, FINISHES AND ACCESSORIES



Securlap  
Family Design  
Modello Tex  
Rovere

Securlap  
Family Design  
Modello Tex  
Oak



LE UNICITÀ DI  
**SECURLAP** UNIQUE POINTS OF DISTINCTION  
**SECURLAP**

SECURLAP È UN SISTEMA MIGLIORATIVO E INNOVATIVO DEL NOSTRO SISTEMA BREVETTATO OVERLAP.  
 SECURLAP IS AN INNOVATIVE AND IMPROVED SYSTEM OF OUR PATENTED OVERLAP SYSTEM.

**SECURLAP**  
 TECHNOLOGY  
 innovative design

**PIÙ SPAZIO  
 AL TUO SPAZIO  
 MORE SPACE  
 TO YOUR SPACE**

MINIMO SPAZIO. MASSIMA APERTURA. SECURLAP è una porta sezionale innovativa per l'originale sistema d'apertura, che non necessita delle guide a soffitto e dimezza l'ingombro interno. Con SECURLAP si ha il miglior utilizzo dello spazio interno al garage e si ottimizza la luce di passaggio, sia in altezza che in larghezza. Ad anta aperta, l'altezza di passaggio è di soli 200 mm inferiore rispetto all'altezza del soffitto. Lo standard costruttivo della porta sezionale SECURLAP prevede la motorizzazione Silvelox inglobata nella traversa superiore del telaio. Questo sistema aziona il movimento dell'anta senza necessità di motorizzazioni e guide visibili applicate a soffitto.

MINIMAL DIMENSION. MAXIMAL OPENING. The innovation of SECURLAP garage door is due to its patented opening system that does not require ceiling tracks and cuts by 50% the internal dimensions. With SECURLAP the space inside the garage is used in the best way and the door clearance is optimized, both in height and in width. Just a 200 mm headroom is required. SECURLAP is equipped with the Silvelox operator embedded in the headbar. This system operates the door without visible ceiling tracks.



**IL FUNZIONAMENTO  
 DI SECURLAP  
 SECURLAP OPERATION**

L'anta si solleva, si piega a metà, ruota sotto il soffitto, si divide in due parti con l'inferiore che scorre sotto la superiore.

The door raises, folds in half, turns below the ceiling, splits in two sections and the lower one slides below the upper one.





## PIÙ DIFFERENZE PIÙ VANTAGGI.

### ASSENZA DI GUIDE A SOFFITTO:

questa è la caratteristica principale che rende unica SECURLAP. Grazie al telaio autoportante e all'anta apribile in 2 pannelli sovrapponibili, non necessita di antiestetiche guide a soffitto.

### MOTORE A SCOMPARSA:

completamente nascosto nella traversa superiore del telaio perimetrale della porta, non necessita di barre di scorrimento e non riduce la luce di passaggio.

### SISTEMA A CONTRAPPESI:

il sistema meccanico di funzionamento è con bilanciamento dell'anta a mezzo di doppi contrappesi, gli organi soggetti ad usura sono ridotti al minimo.

### LATO INTERNO:

la particolare tipologia costruttiva consente di ottenere un'estetica pulita senza cerniere a vista.

## MORE DIFFERENCES. MORE ADVANTAGES.

### TRACKLESS:

This is the main feature that makes SECURLAP unique. Thanks to its supporting frame and its two overlapping sections, unpleasant ceiling tracks are not necessary.

### INVISIBLE OPERATOR:

The operator is completely hidden inside the head-bar; it does not require sliding bars and it does not need additional space.

### COUNTERBALANCE SYSTEM:

The two sections are balanced through a counterweight system. Parts subjected to wear are reduced to the minimum.

### INTERNAL SIDE:

Due to the unique architecture, the internal side result is clean with no hardware.



Porta sezionale SECURLAP  
SECURLAP section door



Porta sezionale tradizionale  
Traditional section door

**SECURLAP  
TECHNOLOGY**  
innovative design

La porta SECURLAP è stata studiata e creata sulla base di SECURLAP TECHNOLOGY, sistema brevettato finalizzato alla massima funzionalità ed estetica. SECURLAP TECHNOLOGY permette di adattare la porta a qualsiasi tipo di esigenza costruttiva e farla diventare il primo biglietto da visita della casa.

SECURLAP has been studied and created on the basis of SECURLAP TECHNOLOGY, patented system finalized to maximize functionality and aesthetics. SECURLAP TECHNOLOGY allows to adapt the door to any type of construction requirements and makes it the first "business card" of the house.



QUANDO LA TECNOLOGIA  
È AL SERVIZIO DEL DESIGN

WHEN TECHNOLOGY  
BLENDS WITH DESIGN



Più spazio e libertà senza guide a soffitto  
More space with no ceiling tracks



Pulizia estetica con il motore a scomparsa  
Clean view with hidden operator

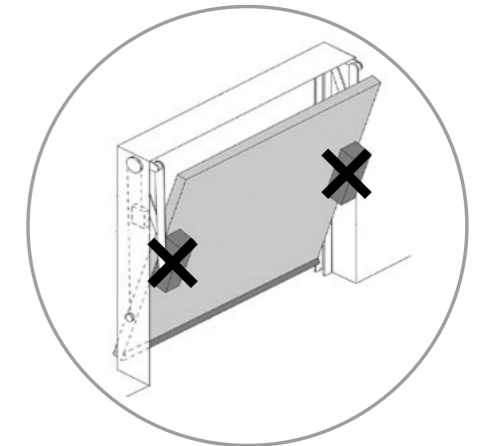

Assenza di motore laterale  
Absence of lateral motor



Sistema antischiacciamento dita  
Finger anti-crush system

Il sistema a contrappesi non teme la prova del tempo  
Everlasting counterbalance system



Sulla porta è inserita una costa di sicurezza che, al verificarsi di un contatto estraneo interrompe la movimentazione invertendo la direzione del movimento così da evitare pericoli di schiacciamento.

On the primary edge of the door a rib is inserted which, upon the occurrence of a foreign contact interrupts the movement by reversing the direction of movement so as to avoid the danger of crushing

**SISTEMA DI MASSIMA SICUREZZA**  
Sulla guarnizione inferiore (1),  
sulla guarnizione centrale (2)  
e fotocellule sul montante (3)

**MAXIMUM SECURITY SYSTEM**  
On the lower seal (1),  
on the central gasket (2)  
and photocells on the post (3)

1

2

3



# SECURLAP GLASS

## SOLUZIONI VETRATE GLAZED SIDE LIGHTS

Soluzioni di immagine ed eleganza in grado di valorizzare l'ambiente inserendo superfici vetrate in diverse forme e dimensioni sia nel battente che come laterali o sopra luci vetrati, assecondando le richieste più difficili per un design esclusivo nel rispetto della sicurezza.

Glass panels can be installed both in the leaf and as lateral or glazed transom, complying with the most difficult requests for an exclusive design whilst maintaining security standards.

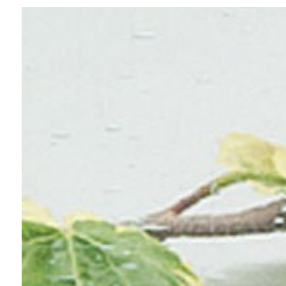

Liscio trasparente  
Flat transparent

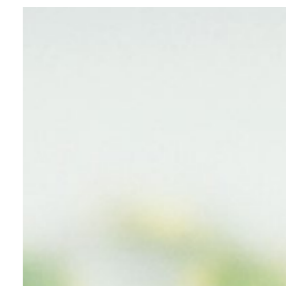

Satinato bianco  
Satin white



Satinato bronzo  
Satin bronze



Securlap  
Family Linee  
Modello personalizzato  
Okoumé  
inserto vetrato

Securlap  
Family Linee  
Model Custom  
Okoumé  
glazed insert



# SECURLAP

Ogni porta Securlap è un prodotto unico perché realizzato su misura per il singolo cliente. Tutte le porte per garage sono il frutto di una delle infinite combinazioni possibili di essenze, colori, disegni e accessori. L'elevato grado di flessibilità di Silvelox consente infatti una completa personalizzazione del prodotto, che va ben oltre quanto proposto dagli altri produttori di porte presenti sul mercato, avvicinandosi alla produzione artigianale e di alta falegnameria. Questa flessibilità è portata all'estremo nelle porte progettate su specifico disegno del cliente o dell'architetto, in collaborazione con l'ufficio tecnico Silvelox. Per offrire ad ogni cliente la porta dei suoi sogni, in ogni dettaglio.

Every Securlap door is a unique product since it's custom-made according to every need. All garage doors are the result of one of the many possible combinations of woods, colours, design and accessories. The high level of Silvelox flexibility allows a complete customization of the product, that goes further than what's proposed by other door producers on the market, getting close to the craft and the high carpentry production. This flexibility is brought at the top in the case of door planned on specific drawing by the custom or by the architect, in collaboration with our Technical Department. The right way to give to the customer the door of his dream, in every detail.

Securlap  
Family Linee  
Modello Duo  
Arenaria grigio

Securlap  
Family Linee  
Model Duo  
Arenaria gray





Securlap  
Family Design  
Modello Newman  
Metal Skin  
effetto patinato acciaio

Securlap  
Family Design  
Model Newman  
Metal Skin  
Patinated Effect steel





Securlap  
Family Linee  
Modello Ara  
Okoumé  
laccato Ral 5007

Securlap  
Family Linee  
Model Ara  
Okoumé  
laquered Ral 5007



Securlap  
Family Linee  
Modello Geo  
Okoumé  
laccato Ral 3003

Securlap  
Family Linee  
Model Geo  
Okoumé  
laquered Ral 3003



Securlap  
Family Bugne  
Modello Box  
Okoumé  
laccato Ral 7040

Securlap  
Family Bugne  
Model Box  
Okoumé  
laquered Ral 7040



Securlap  
Family Linee  
Modello Newman  
Okoumé  
Ral 6013 Verde canna

Securlap  
Family Linee  
Model Newman  
Okoumé  
Ral 6013 Reed Green





Securlap  
Family Linee  
Modello Tau  
Teak con vernice  
pigmentata

Securlap  
Family Linee  
Model Tau  
Teak with pigmented  
varnish



Securlap  
Family Design  
Modello Two  
Larice spazzolato  
sabbia

Securlap  
Family Design  
Model Two  
Brushed larch  
sand



Securlap  
Family Design  
Modello Slot  
Okoumé  
laccato Ral 7044

Securlap  
Family Design  
Model Slot  
Okoumé  
laquered Ral 7044



Securlap  
Family Design  
Modello Tex  
Larice spazzolato

Securlap  
Family Design  
Model Tex  
Brushed larch





Securlap  
Family Design  
Modello Millerighe  
personalizzato  
Okoumé  
Ral 3001

Securlap  
Family Design  
Model Millerighe  
customized  
Okoumé  
Ral 3001





Securlap  
Family Linee  
Modello Duo  
Okoumé  
laccato Ral 9006

Securlap  
Family Linee  
Model Duo  
Okoumé  
laquered Ral 9006



Securlap  
Family Metal Skin  
Modello Duo  
Effetto patinato  
Ferro

Securlap  
Family Metal Skin  
Model Duo  
Effect patinate  
Iron

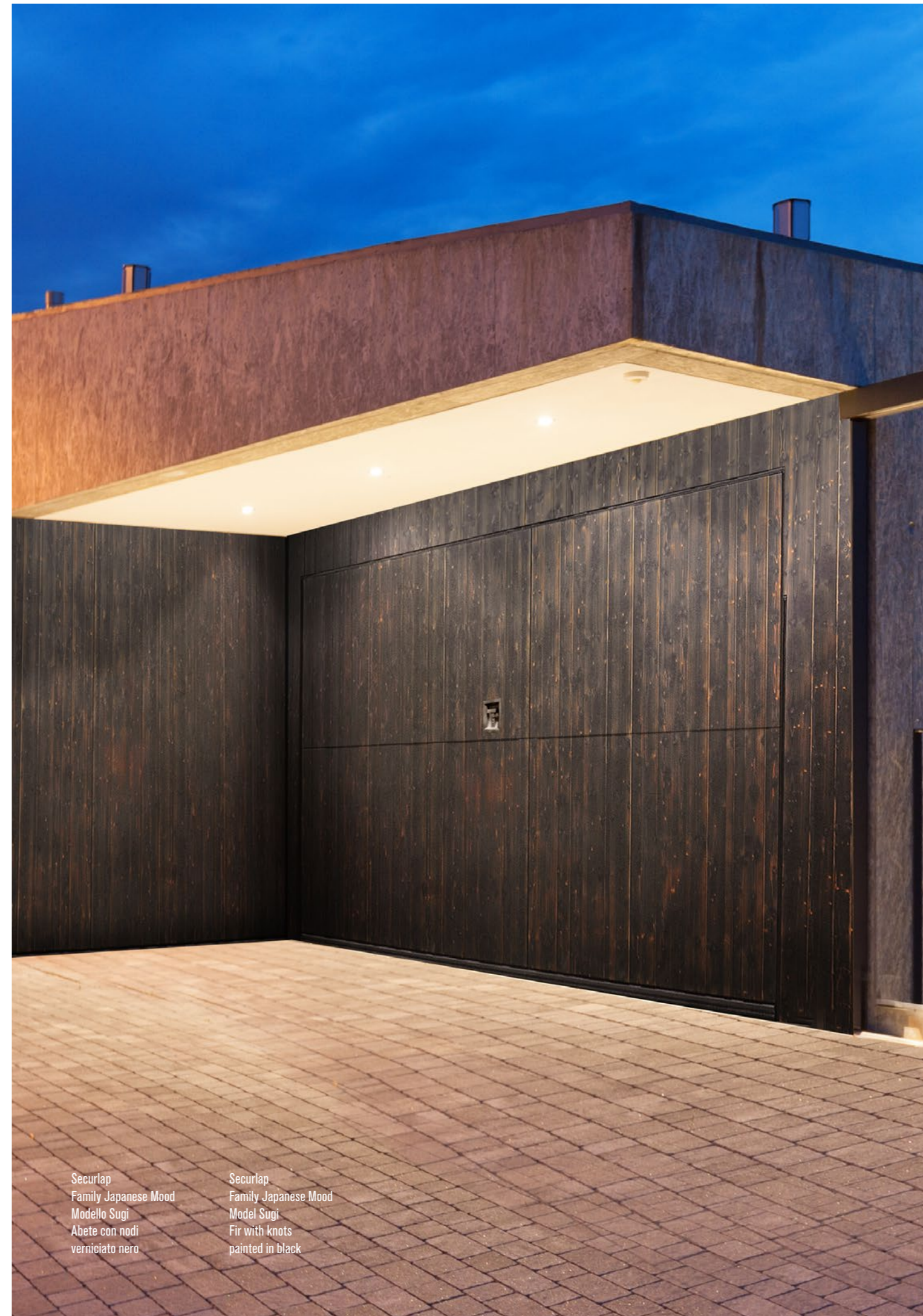
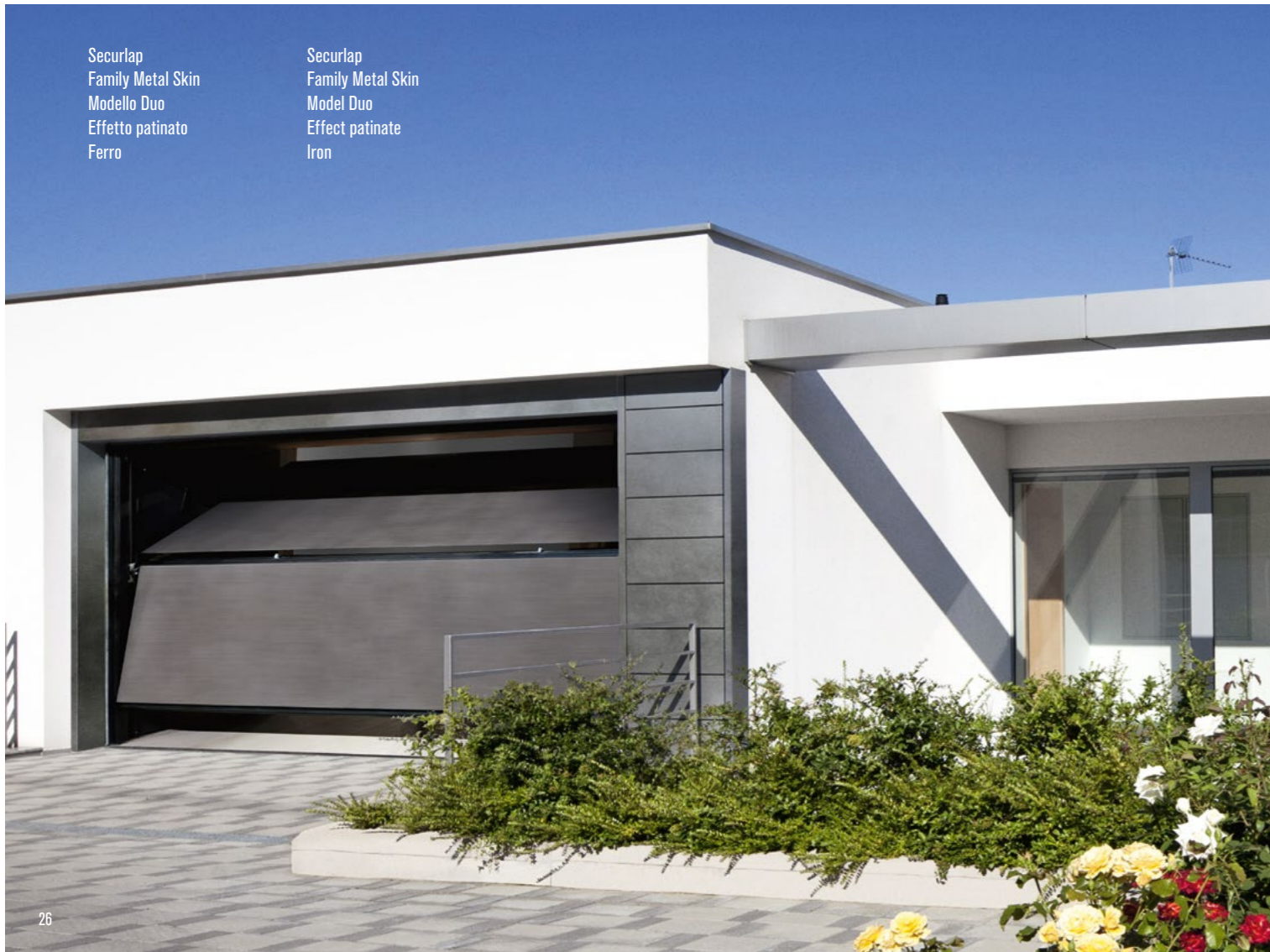

Securlap  
Family Japanese Mood  
Modello Sugi  
Abete con nodi  
verniciato nero

Securlap  
Family Japanese Mood  
Model Sugi  
Fir with knots  
painted in black



# WALL CONCEPT

PORTA PER GARAGE E PORTA D'INGRESSO  
INTEGRATE IN UN RIVESTIMENTO  
ARCHITETTONICO DI FACCIATA

GARAGE DOOR AND ENTRANCE DOOR  
INTEGRATED INTO AN ARCHITECTURAL  
CLADDING FACADE

Silvelox offre la possibilità di abbinare in modo armonico l'estetica della porta per garage a quella della porta d'ingresso e inserirle in un rivestimento di facciata.

L'ampia gamma di disegni, estetiche finiture e colori e la possibilità di infinite personalizzazioni garantiscono un risultato armonioso per ogni contesto abitativo.

L'integrazione delle porte per garage in un concetto generale di rivestimento crea un effetto coplanare delle superfici esaltando le linee e le geometrie dell'intero contesto architettonico in cui sono inserite.

Silvelox offers the possibility to harmoniously combine the aesthetics of the garage door with the one of the entrance door, and to connect them together in a façade covering system. The huge variety of drawings, aesthetics, finishing and colors and all the possible customizations guarantee an harmonius result in any housing context. The integration of the garage doors in a general covering concept creates a coplanar effect of the surfaces, exalting the lines and the geometric feagures of the architectural system where they are inserted in.

WALL CONCEPT  
PORTA PER GARAGE SECURLAP E PORTA INGRESSO MAXIMA  
Family Design | Modello Ondulé - Okoumé - Ral a richiesta

WALL CONCEPT  
GARAGE DOOR SECURLAP AND ENTRANCE DOOR MAXIMA  
Family Design | Model Ondulé - Okoumé - Ral on request



# SECURLAP

## FAMILY LINEE

I classici intramontabili pantografati, dal design essenziale e dall'estremo rigore delle linee, in grado di armonizzarsi in ogni tipo di contesto. Le diverse lavorazioni del pantografo creano suggestive composizioni di forme geometriche come un gioco dall'effetto scenico in grado di esaltare l'estetica della porta e renderla protagonista del contesto in cui viene inserita.

The timeless pantographed classics, with an essential design and the extreme rigor of the lines, able to harmonize in every type of context. The different processes of the pantograph create suggestive compositions of geometric shapes as a game with a scenic effect that enhances the aesthetics of the door and make it the protagonist of the context in which it is inserted.

## FAMILY BUGNE

I modelli inseriti nella famiglia delle bugne hanno un'ispirazione classica che dal tradizionale arriva fino a soluzioni innovative dove le bugne creano un diverso gioco di spazi e dimensioni. L'effetto scenico che ne deriva rende sempre la porta l'indiscussa protagonista in grado di soddisfare qualsiasi esigenza stilistica e progettuale.

The models included in the ashlar family have a classic inspiration that goes from traditional to innovative solutions where the bosses create a different game of spaces and dimensions. The resulting scenic effect always makes the door the undisputed protagonist able to satisfy any stylistic and design requirement.

## FAMILY METAL SKIN

Tutti i modelli della Family Linee sono disponibili in una serie di finiture esclusive lavorate a mano con effetto peltro o patinato in varie colorazioni che riprendono le caratteristiche estetiche dei materiali come acciaio, bronzo, ferro e oro rosa e ottone per un effetto unico di grande effetto e personalità.

All the models of the family lines are available in a series of exclusive hand-worked finishes with pewter effect or patinated in various colors that reflect the aesthetic characteristics of the materials such as steel, bronze, iron, pink gold and brass for a unique result of great effect and personality.

## FAMILY DESIGN

Dall'essenzialità ed estremo rigore delle linee a marcate fresature che creano bassorilievi che trasferiscono al pannello personalità e rigore. Modelli di assoluto design in grado di inserirsi in progetti architettonici diversi conferendo alla casa valore e caratterizzazione.

From the essentiality and extreme rigor of the lines to the marked millings that create bas-reliefs and transfer to the panel personality and rigor. Models of absolute design able to fit into different architectural projects, giving the home value and characterization.

## FAMILY JAPANESE MOOD

Tradizione e innovazione sono l'espressione della nuova linea di estetiche di rivestimento con cui Silvelox coniuga i valori della tradizione del legno Made in Italy con l'estetica giapponese, per esaltare stili e tendenze dell'architettura contemporanea partendo dal materiale nobile, il legno proposto in finiture ricercate e innovative.

Uno studio di ricerca ispirato dalla cultura giapponese dove l'estetica è considerata parte integrante della tradizione e della quotidianità e che tende in tutti i suoi aspetti alla ricerca del valore armonico in tutte le cose. Una visione quella del mondo giapponese che riguarda la bellezza della semplicità studiata in armonia con la natura stessa e i suoi elementi fondamentali.

Tradition and innovation are the expressions of the new line of cladding aesthetics with which Silvelox combines the values of the tradition of the Made in Italy wood with the Japanese aesthetic, to exalt styles and trends of contemporary architecture starting from the noble material, the proposed wood in refined and innovative finishes. A research study inspired by Japanese culture where aesthetics is considered an integral part of tradition and everyday life and which tends in all its aspects to search for harmonious value in all things. A vision of the Japanese world that concerns the beauty of simplicity studied in harmony with the nature itself and its fundamental elements.





# FAMILY LINEE

## DUO



Pannello in multistrato con superficie in essenza o pannello multistrato marino nobilitato in essenza.

Leggerezza e pulizia formale per un modello che rappresenta la massima.

**Hardwood plywood panel** or **wood veneer marine plywood panel.**

Minimal decoration for maximum simplicity.

## EMI



Pannello in multistrato con superficie in essenza o pannello multistrato marino nobilitato in essenza.

Linearità a fasce orizzontali che richiama l'estetica del prodotto sezionale.

**Hardwood plywood panel** or **wood veneer marine plywood panel.**

Horizontal lines as in traditional sectional doors.

## SIX

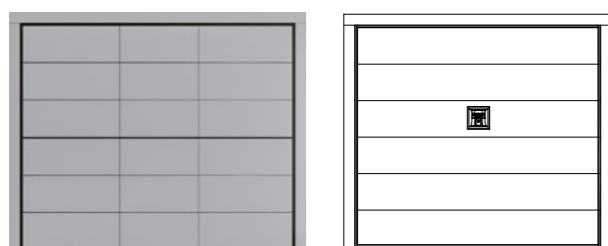

Pannello in multistrato con superficie in essenza o pannello multistrato marino nobilitato in essenza.

Essenzialità ed estremo rigore per questo modello caratterizzato da scanalature orizzontali.

**Hardwood plywood panel** or **wood veneer marine plywood panel.**

Essentiality and extreme rigour for this model characterized by horizontal lines.

## VIP



Pannello in multistrato con superficie in essenza o pannello multistrato marino nobilitato in essenza.

Il modello Vip dove l'accostamento di doghe verticali esprime sobrietà e tradizione.

**Hardwood plywood panel** or **wood veneer marine plywood panel.**

The Vip model where the combination of vertical slats expresses sobriety and tradition.

## ARA

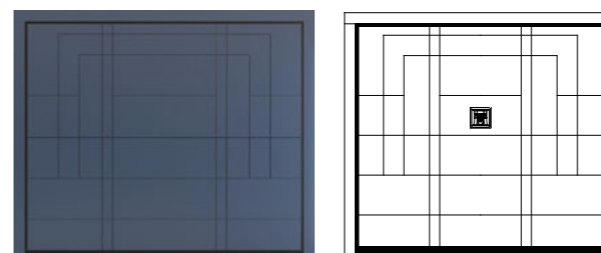

Pannello in multistrato con superficie in essenza o pannello multistrato marino nobilitato in essenza.

L'incrociarsi di scanalature verticali e orizzontali rendono questo modello una creazione particolarmente d'avanguardia. Questo modello è anche disponibile con inserti in acciaio Inox.

**Hardwood plywood panel** or **wood veneer marine plywood panel.**

Crossings between vertical and horizontal grooves make this model a creation of avant-garde. Also available with stainless-steel inserts

## GEO

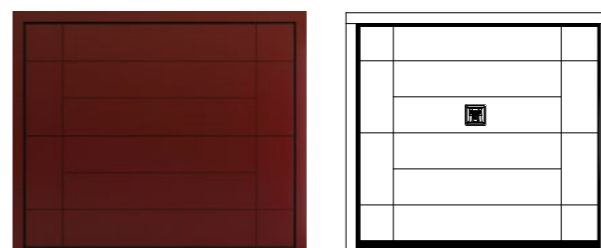

Pannello in multistrato con superficie in essenza o pannello multistrato marino nobilitato in essenza.

L'incrociarsi di scanalature verticali e orizzontali rendono il modello GEO una creazione particolarmente d'avanguardia. Ispirato a una linea minimalista ricorrente nelle costruzioni di nuova tendenza, viene particolarmente apprezzato dai progettisti.

**Hardwood plywood panel** or **wood veneer marine plywood panel.**

The intersection of vertical and horizontal grooves make the GEO model a particularly avant-garde creation. Inspired by a recurrent minimalist line in new-trend constructions, it is particularly appreciated by designers.

## SPI

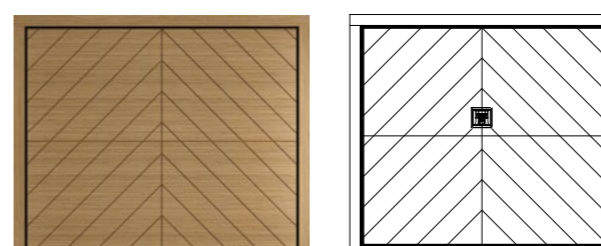

Pannello in multistrato con superficie in essenza o pannello multistrato marino nobilitato in essenza.

Design di grande tradizione per questo modello con scanalature a "spina di pesce".

**Hardwood plywood panel** or **wood veneer marine plywood panel.**

Herringbone lines for a traditional visual effect.

## TAU

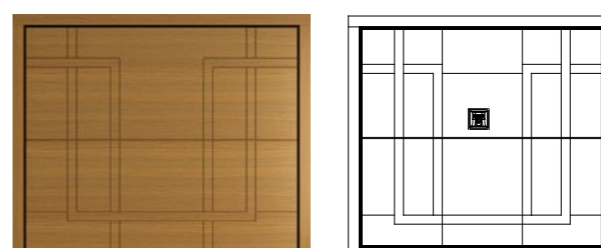

Pannello in multistrato con superficie in essenza o pannello multistrato marino nobilitato in essenza.

Il modello TAU trova la sua eleganza nell'incrociarsi di linee e bassorilievi per un disegno ricco di originalità che dona personalità alla casa.

**Hardwood plywood panel** or **wood veneer marine plywood panel.**

The TAU model finds its elegance in the intersection of lines and bas-reliefs for a design rich in originality that gives personality to the home.



## FAMILY LINEE

### NEWMAN

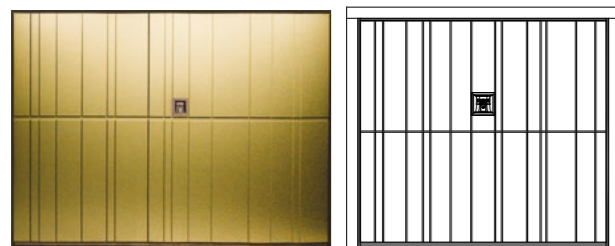

Pannello in multistrato con superficie in essenza o pannello multistrato marino nobilitato in essenza.

Il ricercato ritmo delle composizioni di linee verticali sono l'espressione di un design moderno e accattivante che nelle estetiche per porte per garage e porte d'ingresso Silvelox modernizzano l'ambiente in cui vengono inserite.

**Hardwood plywood panel or wood veneer marine plywood panel.**

The sophisticated rhythm of the compositions of vertical lines are the expression of a modern and captivating design that in the Silvelox aesthetics for garage doors and entrance doors modernize the environment in which they are inserted.

## FAMILY BUGNE

### BOX

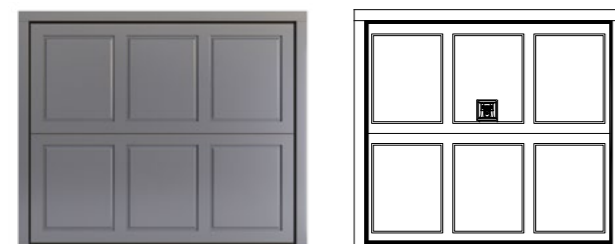

Pannello in multistrato con superficie in essenza o pannello multistrato marino massellato e nobilitato in essenza.

Modello caratterizzato da una semplice ma spiccata personalità.

**Hardwood plywood panel or Wood veneer marine plywood with timber inserts.**

Simple but strong personality.

## FAMILY DESIGN

### TWO

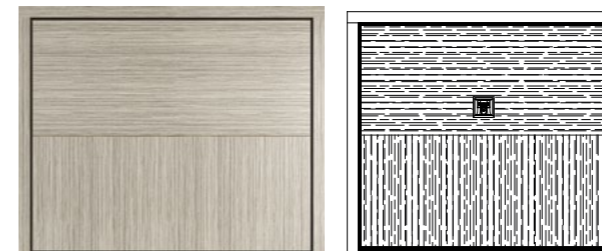

Pannello in multistrato con superficie in essenza o pannello multistrato marino nobilitato in essenza.

Piacevole combinazione di venature orizzontali e verticali.

**Hardwood plywood panel or wood veneer marine plywood panel.**

Pleasant horizontal and vertical veneering combination.

### SLOT



Pannello in multistrato con superficie in essenza o pannello multistrato marino nobilitato in essenza.

Una lavorazione distintiva per un combinarsi di bassorilievi che esaltano le forme di una porta per garage di assoluta tendenza.

**Hardwood plywood panel or wood veneer marine plywood panel.**

A distinctive workmanship for a combination of bas-reliefs that enhance the shapes of an absolutely trendy garage door.

### TEX



Pannello in multistrato con superficie in essenza o pannello multistrato marino nobilitato in essenza.

Raffinata ricerca del disegno tramite l'accostamento delle venature e di essenze pregiate.

**Hardwood plywood panel or wood veneer marine plywood panel.**

Refined effect through the combination of veneering and precious woods.

### MILLERIGHE

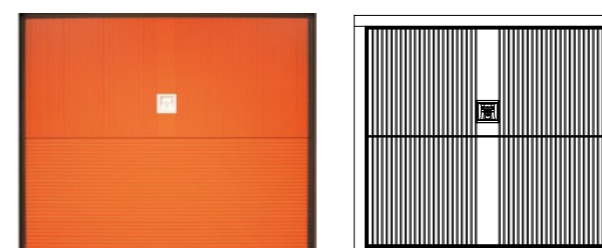

Pannello in multistrato con superficie in essenza o pannello multistrato marino nobilitato in essenza.

La nuova collezione di estetiche per porte d'ingresso a marchio Silvelox nasce da un'ispirazione dello studio di architettura milanese Buratti Architetti che ha trovato nella creatività artistica di uno dei più importanti artisti americani del dopoguerra la sua concretizzazione, Solomon "Sol" LeWitt (1928-2007), esponente della Minimal Art.

**Hardwood plywood panel or wood veneer marine plywood panel.**

The new Silvelox collection of entrance doors coverings stems from an inspiration from the Milan based architectural firm Buratti Architetti that found in the artistic creativity of one of the most important post-war American artists its realization, Solomon "Sol" LeWitt (1928-2007), exponent of the Minimal Art.



# FAMILY DESIGN

## ONDULÈ

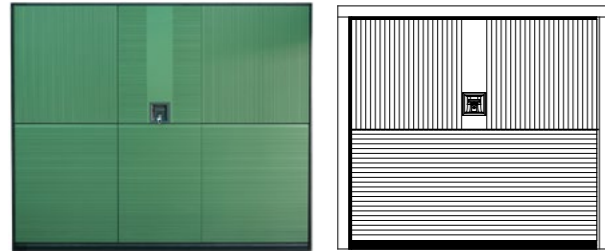

Pannello in multistrato con superficie in essenza o pannello multistrato marino nobilitato in essenza.

Una giocosa bisellatura ricorda le dune del deserto per un effetto scenico armonico ma dal carattere originale.

**Hardwood plywood panel** or **wood veneer marine plywood panel**.

A playful bevel recalls the desert dunes for a harmonious scenic effect but with an original character.

# FAMILY METAL SKIN

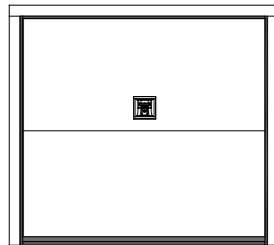

MODELLO DUO

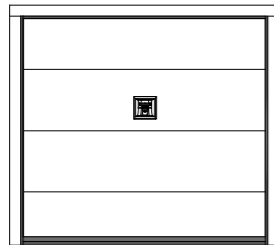

MODELLO EMI

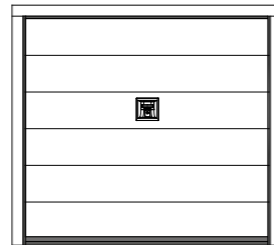

MODELLO SIX

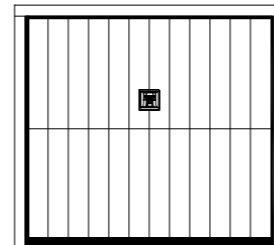

MODELLO VIP

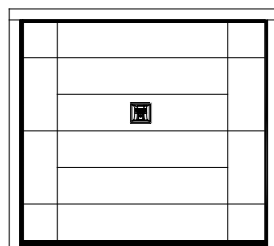

MODELLO GEO

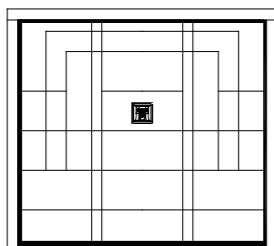

MODELLO ARA

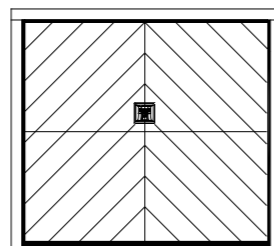

MODELLO SPI

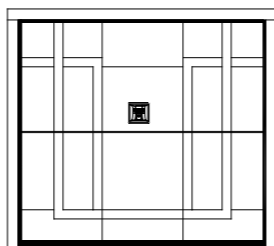

MODELLO TAU

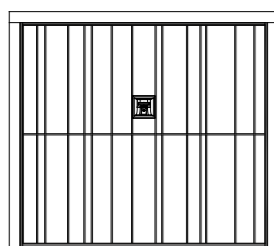

MODELLO NEWMAN

Il pannello in multistrato marino di Okoumé segue il processo di laccatura delle finiture Metal skin che prevede una lavorazione manuale per ricreare l'effetto del metallo nelle finiture peltro e patinato. Il ciclo di verniciatura combina l'utilizzo di una base lucida con la vernice all'acqua bicomponente effetto metallo satinato, che viene poi protetta con una finitura opaca trasparente acrilica. La leggera graffiatura o spugnatura della superficie, abbinata all'applicazione di una patina invecchiante, crea movimenti e sfumature uniche e di grande impatto.

It is the process of obtaining a metal effect on the last layer of an **Okoumé marine plywood panel**. Perfect for external exposure. This varnishing cycle combines a shiny base with dual water-based paint for a satin effect, which is accomplished with a thin, transparent, matt protective acrylic coating. The light scratching/spongy effect, combined with an aging patina, generates unique movements and shade of high aesthetic impact.

# FAMILY DESIGN

## SUGI



Pannello in multistrato nobilitato in essenza.

SUGI deriva da Shou sugi ban che significa letteralmente "tavola di legno bruciata" e si tratta di una tecnica molto antica, non tossica ma ecologica, che consiste nel bruciare la superficie delle tavole di cedro con la finalità di renderle più durevoli per l'esposizione all'esterno. L'effetto estetico è molto ricercato e la garanzia di stabilità e durata nel tempo perfetta.

Finitura disponibile su modello FLAT.

**Hardwood plywood panel**.

SUGI takes its name from "Shou sugi ban", that literally means "burned wooden table". It is an ancient technique, non-toxic but ecological, which consists of burning the surface of cedar boards with the aim of making them more durable and suitable to the external environment. The aesthetic effect is widely researched, and the durability over time perfectly guaranteed.

Finish available on FLAT model.

## WABI SABI



Pannello in multistrato nobilitato in essenza.

WABI SABI recupera il legno invecchiato impreziosendolo con degli elementi borchiatati. Nel rispetto della filosofia giapponese si vuole enfatizzare la semplicità naturale del legno sposandola con l'elegante maturità rustica che viene alle cose quando invecchiano.

Finitura disponibile su modello FLAT.

**Hardwood plywood panel**.

WABI SABI uses aged wood, embellished with studded features. In keeping with the Japanese philosophy, the emphasis here is on the natural simplicity of wood by matching it with the elegant rustic maturity that everything acquire over time.

Finish available on FLAT model.

## VETRATA

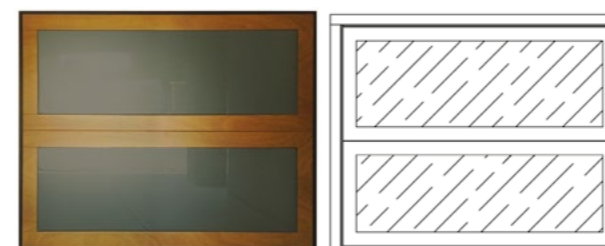

Pannello in multistrato con superficie in essenza o pannello multistrato marino nobilitato in essenza con finestra inserita.

Finestra con vetro di sicurezza con distanziali in legno nello stesso colore della porta, non stagna

**Hardwood plywood panel** or **wood veneer marine plywood panel with window inserted**.

Window with safety glass with wooden spacers in the same color as the door, not watertight.



# L'ARTE DELLA LAVORAZIONE DEL LEGNO IN SILVELOX

Silvelox ha saputo fondere in un perfetto legame la passione per il legno, la maestria tradizionale, la ricerca tecnologica e la continua innovazione, creando prodotti originali e curati in ogni dettaglio, ponendo la stessa attenzione che contraddistingue il mobile d'alto artigianato. Ogni porta Silvelox è una creazione unica e artigianale, un sistema di chiusura versatile e tailor made: come un sarto, l'azienda "taglia e cuce" il prodotto su misura dei desideri del cliente, rifinandolo nei dettagli.

# THE ART OF THE PROCESSING OF WOOD IN SILVELOX

Silvelox has been able to merge in a perfect bond wood passion, traditional craftsmanship, technological research and continuous innovation, creating original detailed products, placing the same attention that distinguishes high-end furniture. Each Silvelox door is a unique and artisan creation, a versatile and tailor-made closing system: like a tailor, the company "cuts and sews" the product according to the customer's wishes, refining the details.



Bosco di larici in Valsugana - Trentino  
Larch forest in Valsugana - Trentino



## IL LEGNO / THE WOOD

### LA MATERIA PRIMA CHE DA ORIGINE A TUTTE LE NOSTRE PORTE THE RAW MATERIAL WHICH GIVES ORIGIN TO ALL OUR DOORS

#### OKOUMÉ / OKOUMÉ

È un legno esotico proveniente dal Gaboon in Africa occidentale dotato di buona resistenza alle sollecitazioni meccaniche e soprattutto estremamente idoneo a sopportare esposizioni gravose agli agenti atmosferici. Disponibile nella lavorazione Levigata liscia. Laccato o impregnato.

Okoumé is an exotic wood which grows in Gaboon, in western Africa, with a high resistance to mechanical stress and atmospheric phenomena. Available in flat polished version, lacquered or impregnated.

#### ROVERE / OAK

Il Rovere è caratterizzato da belle venature, che risaltano e creano un effetto estetico molto gradevole. È un legno, proveniente principalmente da Bosnia, Serbia e Albania, molto robusto che garantisce una tenuta nel tempo di alto livello. Disponibile nella lavorazione Levigata liscia, Spazzolata o Segata. Laccato, impregnato o naturale.

Oak is characterized by marked veneers, which create a very pleasant aesthetic effect. This kind of wood comes from Bosnia, Serbia and Albania, it is very strong and guarantees a high-resistance over the years. It is available in the following versions: flat, brushed, sawn. For the color: lacquered, impregnated, natural.

#### TEAK / TEAK

Il legno di teak è un materiale pregiato famoso in tutto il mondo proveniente da foreste tropicali e subtropicali est Asia, conosciuto per la bellezza delle venature della sua superficie e per le sue eccellenti proprietà fisiche. Disponibile nella lavorazione levigata liscia. Naturale.

Teak wood is a material known everywhere around the world, it comes from the tropical and sub-tropical forests that grow in Eastern Asia. Its surface presents very pleasant veneers, besides, it has a high resistance to atmospheric agents. It is available in the polished version. Natural color.

#### LARICE / LARCH

Il larice è legno di pregio, compatto e robusto, è il tipico albero di montagna dell'Europa centrale e delle Alpi italiane, stabile e di buona resistenza agli agenti atmosferici. Disponibile nella lavorazione Levigata liscia o Spazzolata. Laccato, impregnato o naturale.

Larch is a refined wood, characteristic of central Europe and Italian northern mountains. It is very strong and has a high-resistance to the atmospheric agents. Available in the flat or brushed version. Color: lacquered, impregnated or natural.

#### LARICE COTTO / AGED LARCH

Il larice cotto proveniente da Europa centrale e Alpi italiane è lavorabile come il larice normale a parte una maggiore tendenza alla scheggiatura sugli spigoli dovuta alla maggior durezza conferitagli dalla cottura. Tale durezza lo rende un po' più fragile senza però dare particolari problemi alla tenuta degli elementi di fissaggio.

Aged larch coming from central Europe and Northern Italy can be worked in the same way as classical larch, but it is easier to splinter on the corners. Actually its hardness makes it more fragile compared to tender woods, nevertheless fixing elements do not present any fixing problem.

#### WENGÈ / WENGÈ

Il Wengè, proveniente dall'Africa equatoriale è un legno di grande impatto, per la sua conformazione, per il suo spessore, per le sfumature di colore: varia dal giallino chiaro, con venature lievemente più scure, a colorazioni intense, tendenti al marrone, con venature nere. Disponibile nella lavorazione levigata liscia e naturale.

Because of its conformity, thickness, color shades, wengé is an African wood of great impression. Its color can vary from a light yellow with darker veneers to intense colors tending to brown, with black veneers. Available in the flat and natural version.

#### NOCE NAZIONALE E NOCE CANALETTO ITALIAN WALNUT AND CANALETTO WALNUT

Il noce nazionale è un legno molto pregiato, tra i migliori in assoluto per qualità, facilità di lavorazione e resistenza. Il legno del noce americano, conosciuto con il nome di Noce Canaletto, rispetto al Noce Europeo ha delle caratteristiche specifiche che lo contraddistinguono. Il Noce Canaletto è caratterizzato da una tonalità omogenea di marrone molto scuro e profondo con meno stonalizzazioni rispetto al noce europeo. Disponibile nella lavorazione levigata liscia e naturale.

Thanks to its quality, strength and tenderness, Italian walnut is one of the most refined wood on the market. This timber has a high resistance to the machines and a medium-high stability. The American walnut timber, better known as Canaletto walnut, is different from the Italian walnut in a few specific characteristics. Available in the flat and natural version.



PANTOGRAFATURA  
PANTOGRAPH



MASSELLO  
WOODEN BLOCK



LEVIGATURA MANUALE  
MANUAL SANDING



GIUNZIONE DEI TRANCIATI  
WOODEN BOARDS JUNCTION



NOBILITAZIONE  
NOBILITATION



VERNICIATURA  
PAINTING



INSERTI IN LEGNO  
WOODEN INSERTS

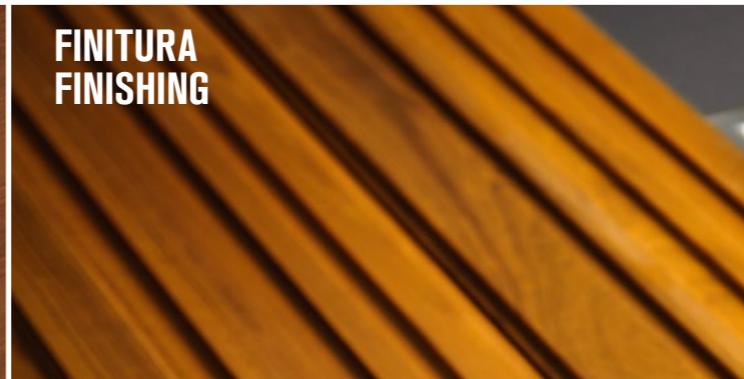

FINITURA  
FINISHING



# LA TECNOLOGIA NELLA FINITURA SUPERFICIALE DEI PANNELLI PER LA MASSIMA GARANZIA

Ogni porta Silvelox è un prodotto unico che parte dal legno come materia prima. Il legno è un materiale vivo soggetto per sua stessa natura a mutamenti determinati da fattori esterni quali luce solare, temperatura, umidità dell'ambiente e uso quotidiano.

Le variazioni di tonalità sono normali, il legno inoltre può essere soggetto a variazioni dimensionali dipendenti dalla temperatura e dall'umidità dell'ambiente.

Nelle condizioni più critiche possono comparire lievi fessurazioni che tenderanno ad attenuarsi una volta stabilite le condizioni climatiche. È lecito aspettarsi quindi nel tempo, che le porte possano subire lievi modificazioni che, tuttavia, non producono altro effetto che aumentarne la bellezza e il fascino, proprio come avviene con ogni materiale naturale. Un processo studiato che prevede varie fasi di verniciatura con l'ausilio di un impianto tecnologicamente avanzato, unico in Italia nel comparto delle porte d'ingresso e per garage.

## PROCESSO LAVORAZIONE PANNELLI LACCATI PANELS LACQUERING PROCESS

- 1 Deposito materiale impregnante ibrido ad alta penetrazione.  
Spread of high penetration hybrid impregnating material
- 2 Passaggio nel forno a 40° circa  
Passage into the oven at 40° app.
- 3 Deposito materiale anticrepa per legni a poro aperto per uso esterno  
Spread of anti-crack material for open pore wood prepared for external use
- 4 Passaggio nel forno a 45° circa  
Passage into the oven at 45° app.
- 5 Stuccaggio carteggiatura, preparazione alla verniciatura tutto completamente a mano  
Sanding grouting, painting preparation, all made by hand
- 6 Deposito materiale pigmentato RAL a scelta ad alta durabilità  
Deposit of high durability RAL pigmented material
- 7 Passaggio in forno a 45°  
Passage into the oven at 45° app.

# TECHNOLOGY IN THE FINISHING OF THE PANEL SURFACE FOR THE MAXIMUM WARRANTY

All Silvelox doors are an exclusive product realized by using wood as raw material. As wood is alive, it is by nature subject to changes caused by external factors, as sun light, temperature, humidity and daily use.

Color variations are usual, furthermore wood dimensions can vary according to the temperature and humidity.

In the most critical cases it would be possible that a few slight cracks appear, but they will decrease once the wood has adapted to the temperature.

So over the years the doors may undergo slight changes, that can just increase their beauty, as per any natural material.

A studied process that provides many painting phases by using advanced technologies, the only one in Italy for what concerns the world of entrance and garage doors.

## PROCESSO LAVORAZIONE PANNELLI IMPREGNATI PANELS IMPREGNATION PROCESS

- 1 Deposito impregnante colorato con preservanti per il legno top quality  
Spread of colored impregnating material with protecting substances for top quality wood
- 2 Passaggio nel forno a 40° circa  
Passage into the oven at 40° app.
- 3 Deposito fondo bagnante con assorbitori UV, top quality  
Spread of pouring primer with top quality UV absorbers
- 4 Passaggio nel forno a 40° circa  
Passage into the oven at 40° app.
- 5 Deposito materiale colorazione tinta a scelta con lino per esterno, top quality  
Spread of top quality coloring substance with linen for external environment
- 6 Passaggio in forno a 45°  
Passage into the oven at 45° app.



Doppia linea di verniciatura con forno a infrarossi con sette trattamenti sui pannelli Silvelox per completare la reticolazione della vernice.

Double painting line with infrared oven with 7 treatments to complete the paint fixing on Silvelox panels.

## RIVESTIMENTI PER ESTERNO GARANTITI 15 E 12 ANNI

Una sequenza di processi di verniciatura personalizzati per i pannelli laccati o impregnati che hanno l'obiettivo di garantire il prodotto pannelli finito oltre la garanzia commerciale:

**Pannelli in essenza impregnati  
12 anni di garanzia**

**Pannelli in essenza laccati  
15 anni di garanzia**

**Pannelli in essenza naturale trasparente per esterni pigmentato bianco o trasparente per interni 0 gloss 5 anni di garanzia**

## EXTERNAL COVERINGS 15 AND 12 YEARS WARRANTY

"A sequence of customized painting process reserved to both lacquered and impregnated panels, with the aim of guaranteeing the finished product beyond commercial warranty:

**Impregnated plywood panels  
12 years warranty**

**Lacquered plywood panels  
15 years warranty**

**Natural transparent plywood panels for external use White pigmented or transparent 0 gloss for internal use 5 years warranty**



# RIVESTIMENTI COVERINGS

## MATERIE E LAVORAZIONI MATERIALS AND MANUFACTURE

### MULTISTRATO CON SUPERFICIE IN ESSENZA // HARDWOOD PLYWOOD

Il pannello in multistrato con superficie in essenza decorativa ha uno strato dello stesso materiale e qualità dell'essenza superficiale, inserito ad una profondità predeterminata nell'ambito dello spessore finale del pannello. Grazie a questo tipo di costruzione il pannello può essere inciso al pantografo, lavorato in falegnameria e può essere verniciato con ciclo all'acqua, che esalta il colore in tutti i suoi toni e il legno nelle sue molteplici sfumature, garantendo un ottimo risultato estetico da utilizzare in tutte le applicazioni in **ambienti esterni**. Spessori disponibili: 10 mm, 14 mm, 15 mm.

Multi-sheets hardwood plywood panel made of wood from several essences that are visible on the surface as last layer, which provides the esthetical decoration. They are used for demanding uses. It has a high impact resistance, wall excellent surface hardness and wear-resistance, thus it is suitable for outdoor environments. Panels can be CNC machine carved and water based varnished.

Available thickness: 10, 14, 15 mm.

### MULTISTRATO MARINO MASSELLATO E NOBILITATO IN ESSENZA WOOD VENEER MARINE PLYWOOD WITH TIMBER INSERTS

Il pannello in multistrato marino di Okoumé viene lavorato al pantografo creando una traccia in base al disegno scelto dal cliente; in questo solco verrà inserito un legno massello. Il pregio del legno massello è dovuto a caratteristiche ben precise che ne garantiscono l'altissima qualità nelle fresature di pannelli di rivestimento eleganti e raffinati. Le sue meravigliose tonalità di colore, la resistenza agli agenti atmosferici, la durezza, il valore ecologico sono i punti di forza di uno splendido materiale naturale. Successivamente il pannello viene nobilitato con tranciati nobili di essenza assemblati per mezzo di giuntatrici automatiche con una selezione da parte dell'operatore dei fogli di tranciato al fine di ottenere un ottimale allineamento delle venature. L'operatore infine provvede ad un ulteriore controllo, foglio per foglio, affinché il materiale sia privo di difettosità. L'abilità e l'attenzione dell'operatore sono fondamentali in ogni fase di questo delicato processo. Una volta ottenuto il foglio di tranciato con la qualità desiderata si esegue l'incollaggio su un pannello di Okoumé. La nobilitazione di un pannello in Okoumé è un'operazione manuale realizzata da operatori esperti nella falegnameria interna Silvelox che, grazie alle conoscenze tecniche ed all'esperienza di oltre 60 anni di attività, sono in grado di realizzare pannelli eccellenti per finitura e qualità estetica. Grazie a questo tipo di costruzione il pannello può essere inciso al pantografo, lavorato in falegnameria finito con un processo di verniciatura con ciclo all'acqua, garantisce un ottimo risultato estetico da utilizzare in tutte le applicazioni in **ambienti esterni**. Spessori disponibili: 15 mm

Okoumé essence multi-layer marine plywood backing panels are manufactured from durable face and core veneers, with few defects so it performs longer in both humid, wet conditions and resists delaminating and fungal attack. Its construction is such that it can be used in environments where it is exposed to moisture for long periods. It is then grooved and the carves are filled by solid wood inserts that represents the highest expression of timber esthetic and performance characteristics. After being grooved veneers are applied. Visible external wood veneers are hand assembled and joint to obtain a seamless grain continuity and alignment. Craftmen/women experience, sheet by sheet quality check, his/her ability in stitching, repeated process control are crucial to obtain the requested quality that is preserved since 60 years. Available thickness: 15 mm

### MULTISTRATO MARINO NOBILITATO IN ESSENZA // WOOD VENEER MARINE HARDWOOD PLYWOOD

Il pannello in multistrato marino di Okoumé viene nobilitato con tranciati nobili di essenza assemblati per mezzo di giuntatrici automatiche con una selezione da parte dell'operatore dei fogli di tranciato al fine di ottenere un ottimale allineamento delle venature. L'operatore infine provvede ad un ulteriore controllo, foglio per foglio, affinché il materiale sia privo di difettosità. L'abilità e l'attenzione dell'operatore sono fondamentali in ogni fase di questo delicato processo. Una volta ottenuto il foglio di tranciato con la qualità desiderata si esegue l'incollaggio su un pannello di Okoumé. La nobilitazione di un pannello in Okoumé è un'operazione manuale realizzata da operatori esperti nella falegnameria interna Silvelox. Grazie a questo tipo di costruzione il pannello può essere inciso al pantografo, lavorato in falegnameria e quando finito con un processo di verniciatura con ciclo all'acqua, garantisce un ottimo risultato estetico da utilizzare in tutte le applicazioni in **ambienti esterni**. Spessori disponibili: 10 mm, 14 mm, 15 mm

Okoumé essence multi-layer marine plywood backing panels are manufactured from durable face and core veneers, with few defects so it performs longer in both humid, wet conditions and resists delaminating and fungal attack. Its construction is such that it can be used in environments where it is exposed to moisture for long periods. Visible external wood veneers are hand assembled and joint to obtain a seamless grain continuity and alignment. Craftmen experience, ability and continuous process control are crucial to obtain the requested quality. Veneers are glued on marine plywood backing and subsequently CNC machined, varnished, moulded.

Perfect for external environments applications.

Available thicknesses: 10, 14, 15 mm.

### METAL SKIN // METAL SKIN

Il pannello in multistrato marino di Okoumé o in HDF segue il processo di laccatura delle finiture Metal skin che prevede una lavorazione manuale per ricreare l'effetto del metallo nelle finiture peltro e patinato. Il ciclo di verniciatura combina l'utilizzo di una base lucida con la vernice all'acqua bicomponente effetto metallo satinato, che viene poi protetta con una finitura opaca trasparente acrilica. La leggera graffiatura o spugnatura della superficie, abbinata all'applicazione di una patina invecchiante, crea movimenti e sfumature uniche e di grande impatto. Le caratteristiche del pannello su cui viene effettuata questo tipo di verniciatura ne determinano l'utilizzo se per ambienti interni (HDF) o ambienti esterni (Okoumé). Spessori disponibili: 10 mm, 15 mm

Is the process of obtaining a metal effect on the last layer of an Okoumé marine plywood panel. Perfect for external exposure. Such varnishing cycle combines a shiny base with dual water-based paint for a satin effect, which is accomplished with a thin, transparent, matt protective acrylic coating. The light scratching/spongy effect, combined with an aging patina, generates unique movements and shade of high aesthetic impact. Such effect can be also applied on HDF panels for interior applications. Available thicknesses: 10, 15 mm

### JAPANESE MOOD // JAPANESE MOOD

Il pannello in multistrato marino di Okoumé viene nobilitato con assi in abete nordico nodato. Grazie a questo tipo di costruzione il pannello può essere inciso al pantografo, lavorato in falegnameria e quando finito con un processo di verniciatura con ciclo all'acqua, garantisce un ottimo risultato estetico da utilizzare in tutte le applicazioni in **ambienti esterni**.

The Okoumé marine plywood panel is ennobled with knotted Nordic spruce boards.

Craftmen experience, ability and continuous process control are crucial to obtain the requested quality. Veneers are glued on marine plywood backing and subsequently CNC machined, varnished, moulded.

Perfect for external environments applications.

### KIT RINNOVO LEGNO WOOD RENEWAL KIT

Per preservare nel tempo le caratteristiche della finitura del legno della porta Silvelox e mantenere le superfici sempre fresche e attive nella loro capacità protettiva, si consiglia di rigenerare ogni 2/3 anni lo spessore iniziale della resina applicata, che nel tempo si consuma. Questa operazione deve essere preceduta da un'accurata pulizia della superficie in legno. È consigliabile ordinare a Silvelox il KIT di RINNOVO appositamente studiato per questa esigenza e che contiene due prodotti specifici (Special Cleaner e Top Finish) in confezioni da 500gr ciascuno. Una leggera perdita di brillantezza e variazione di colore nel corso del tempo è una caratteristica del legno, elemento naturale, e non un difetto.

To preserve the characteristics of Silvelox doors wood finishing over time and keep the surfaces always fresh and active in their protective capacity, it is recommended to regenerate the original thickness of the applied resin every 2/3 years, to avoid its wearing over time. This operation must be preceded by a thorough cleaning of the wooden surface. It is advisable to order Silvelox RENEWAL KIT specifically designed for this need and which contains two specific products (Special Cleaner and Top Finish) in packs of 500gr each. A slight loss of brilliance and color variation over time is a characteristic of wood, as natural element, and not a defect.





# ESSENZE

**PANNELLO IN MULTISTRATO CON SUPERFICIE IN ESSENZA / HARDWOOD PLYWOOD**  
**PANNELLO IN MULTISTRATO MARINO NOBILITATO O MASSELLATO IN ESSENZA / WOOD VENEER**  
**MARINE PLYWOOD WITH TIMBER INSERTS**

**NATURALI E DA LACCARE O IMPREGNARE / NATURAL AND TO BE LACQUERED OR IMPREGNATED**

Adatto per esterni / Suitable for outdoors



Okoumé / Okoumé

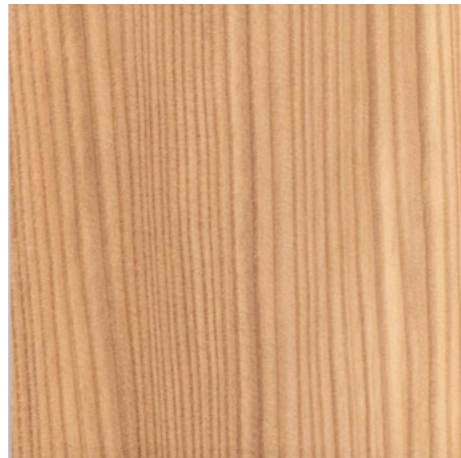

Larice / Larch



Larice Spazzolato / Brushed larch



Okoumé / Okoumé



Rovere Spazzolato / rushed Oak



Rovere Segato / Sawn Oak



Abete Nordico / Nordic fir

Trasparente per esterni pigmentato bianco -Trasparente per interni 0 gloss  
White pigmented transparent for outdoor - 0 gloss transparent for indoor

**DISPONIBILI NELLE FINITURE IMPREGNATE / AVAILABLE IN IMPREGNATED FINISHING**

Adatto per esterni / Suitable for outdoors

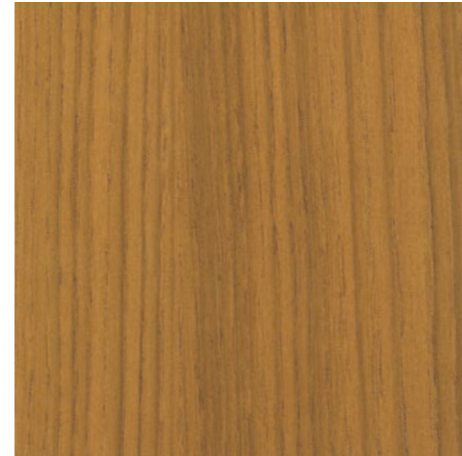

Tinta Miele / Honey colour



Tinta Rovere / Oak colour

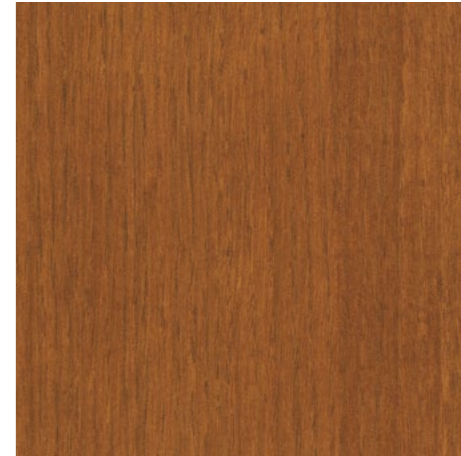

Tinta Douglas / Douglas colour



Tinta Ciliegio / Cherry colour



Tinta Mogano / Mahogany colour

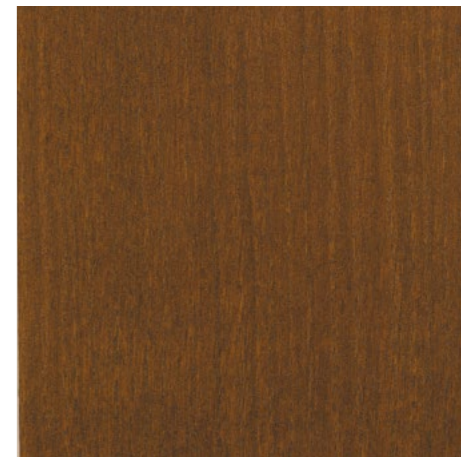

Tinta Noce / Walnut Colour



Tinta Noce Scuro / Dark walnut colour



Tinta Verde / Green colour

Esempio su base Rovere ma disponibile su tutte le essenze  
Example on Oak base but available on all types of wood



**DISPONIBILI NELLE FINITURE LACCATE / AVAILABLE IN LACQUERED FINISHING**

Adatto per esterni / Suitable for outdoors



**RAL 1013**  
Bianco perla / Oyster White



**RAL 1019**  
Beige grigiastro / Greyish beige



**RAL 3003**  
Rosso rubino / Ruby Red

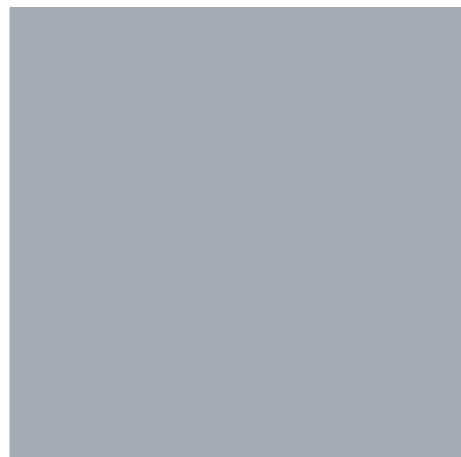

**RAL 7001**  
Grigio argento / Silver Grey



**RAL 7006**  
Grigio beige / Beige Grey

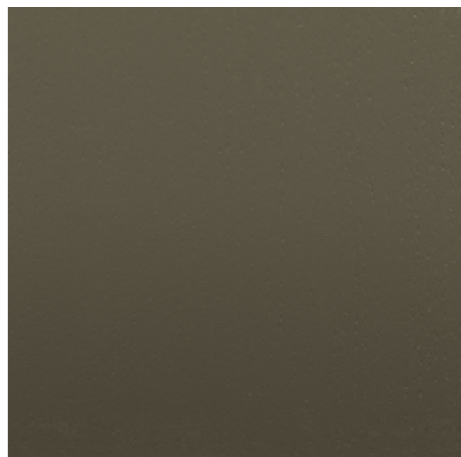

**RAL 7013**  
Grigio brunastro / Brownish grey



**RAL 3009**  
Rosso ossido / Oxide Red

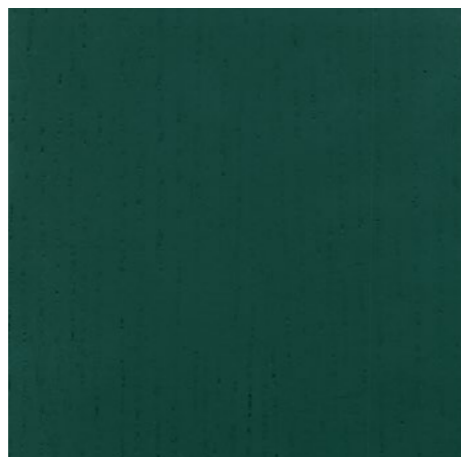

**RAL 6005**  
Verde muschio / Moss Green



**RAL 6009**  
Verde abete / Fir Green

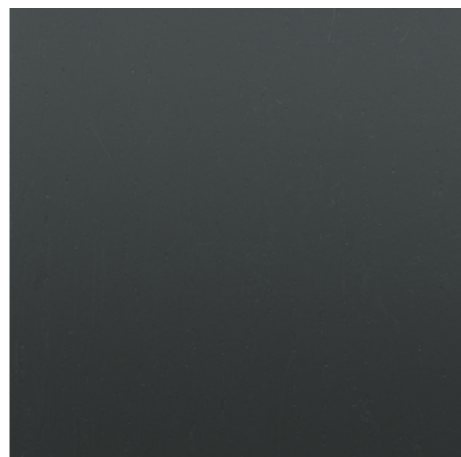

**RAL 7016**  
Grigio antracite / Anthracite Grey



**RAL 7030**  
Grigio pietra / Stone Grey

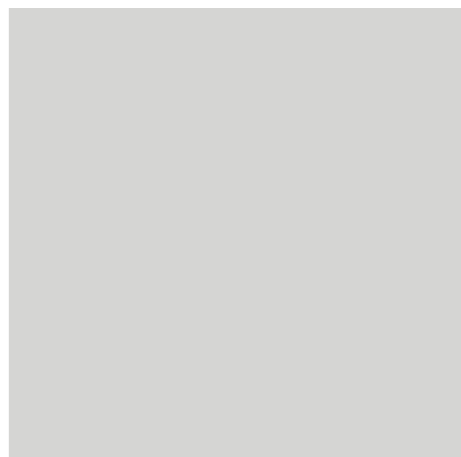

**RAL 7035**  
Grigio luce / Light Grey



**RAL 6013**  
Verde canna / Reed Green



**RAL 6021**  
Verde pallido / Pale Green



**RAL 7000**  
Grigio vaio / Squirrel Grey



**RAL 7036**  
Grigio platino / Platinum Grey

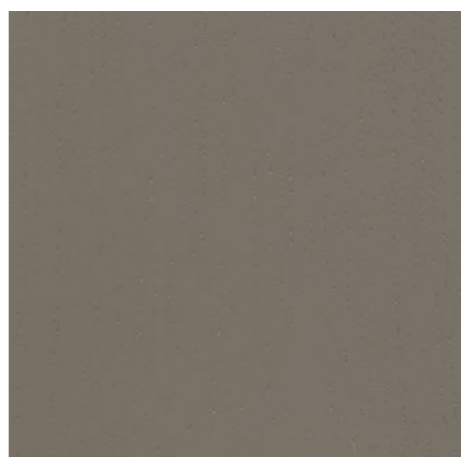

**RAL 7039**  
Grigio quarzo / Quartz Grey



**RAL 7040**  
Grigio finestra / Window Grey





RAL 7044  
Grigio seta / Silk Grey



RAL 8017  
Marrone cioccolato / Chocolate Brown



RAL 8019  
Marrone grigiastro / Grey Brown



RAL 9016  
Bianco traffico / Traffic White

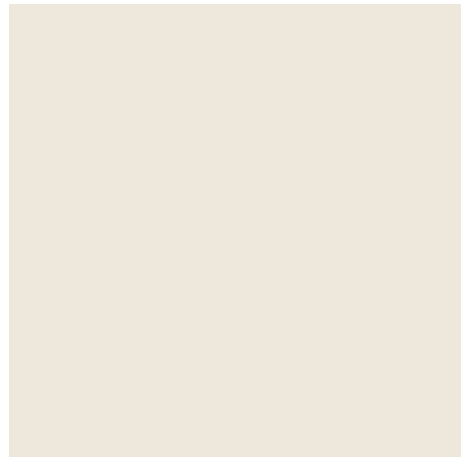

RAL 9001  
Bianco Crema / Cream White

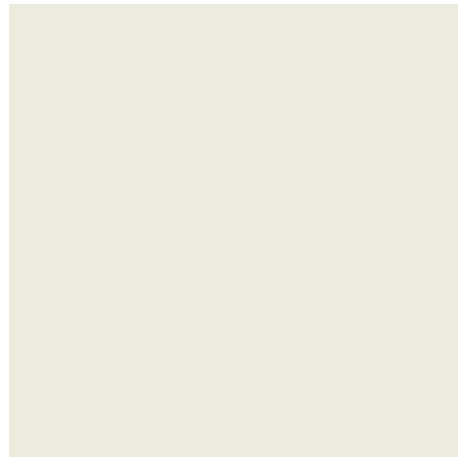

RAL 9002  
Bianco grigiastro / Grey White

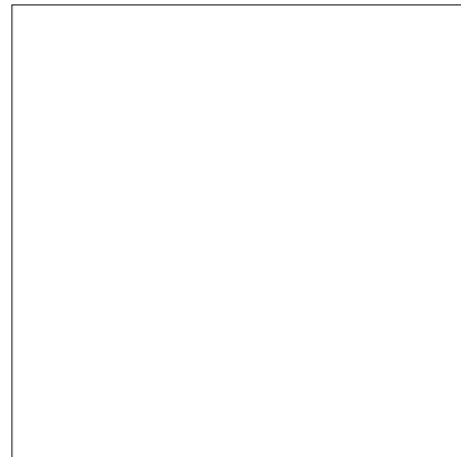

RAL 9003  
Bianco segnale / Signal White



RAL 9005  
Nero intenso / Jet Black



RAL 9006  
Alluminio brillante / White Aluminium



RAL 9010  
Bianco puro / Pure White

### DISPONIBILI NELLE FINITURE LACCATE NCS / NCS LACQUERS

Adatto per esterni / Suitable for outdoors



S 2502-R



S 4502-R

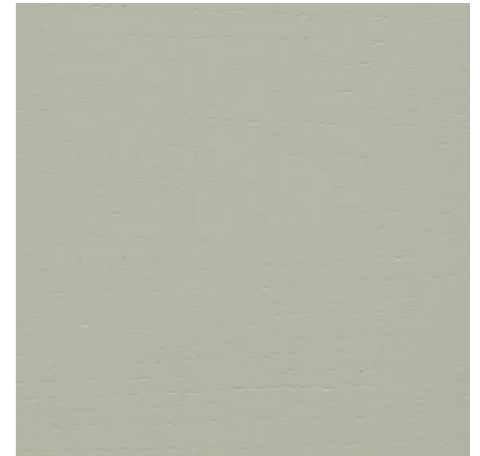

S 3005-G50Y

### DISPONIBILI NELLE FINITURE LACCATE METAL SKIN / AVAILABLE IN METAL SKIN LACQUERED FINISHING

Su base HDF solo per ambienti interni su entrambi i lati della porta / On HDF base just for indoors on both sides of the

Su base Okoumé adatto per ambienti esterni su entrambi i lati della porta / On Okoumé base just for outdoors on both sides of the door

### EFFETTO PELTRO / PEWTER EFFECT



Acciaio / Steel



Bronzo / Bronze



Ferro / Iron





Oro Rosa / Pink Gold

Ottone / Brass

Tricolor / Tricolor

Trattasi di verniciatura manuale disomogenea che rappresenta una caratteristica di unicità artigianale del prodotto.  
This is a manual painting that represents a characteristic of the craft uniqueness of the product

## EFFETTO PATINATO / PATINATE EFFECT



Acciaio / Steel

Bronzo / Bronze

Ferro / Iron



Ottone / Brass

Oro Rosa / Pink Gold

Trattasi di verniciatura manuale disomogenea che rappresenta una caratteristica di unicità artigianale del prodotto.  
This is a manual painting that represents a characteristic of the craft uniqueness of the product

## DISPONIBILI NELLE FINITURE ARENARIA / AVAILABLE IN METAL SKIN LACQUERED FINISHING

Tappeto di pietra flessibile con finitura tattile a rilievo, composto di strati sedimentari di arenaria, diverso per tipologia di sedimento, su supporto di fibra naturale fissata con dispersione di resina acrilica.

Flexible stone carpet with tactile relief finish, composed of sedimentary layers of sandstone, different in type of sediment, on a natural fiber support fixed with dispersion of acrylic resin.

Su base HDF solo per ambienti interni su entrambi i lati della porta / On HDF base just for indoors on both sides of the

Su base Okoumé adatto per ambienti esterni su entrambi i lati della porta / On Okoumé base just for outdoors on both sides of the door



Grecia



Belgio

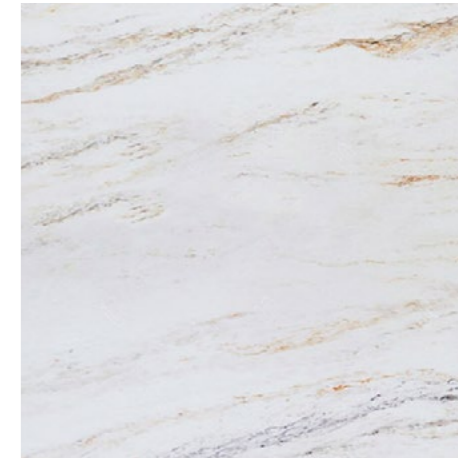

Sudafrica



India



## ALTRE ESSENZE

PANNELLO IN MULTISTRATO CON SUPERFICIE IN ESSENZA / **HARDWOOD PLYWOOD**

PANNELLO IN MULTISTRATO MARINO TASSELLATO E NOBILITATO IN ESSENZA

**WOOD VENEER MARINE PLYWOOD WITH TIMBER INSERTS**

**NATURALI / NATURALS**

Adatto per esterni / Suitable for outdoors



Larice cotto / Aged Larch



Teak / Teak



Wengè / Wengè

## JAPANESE

Solo per ambienti interni su entrambi i lati / For interiors only, on both door sides

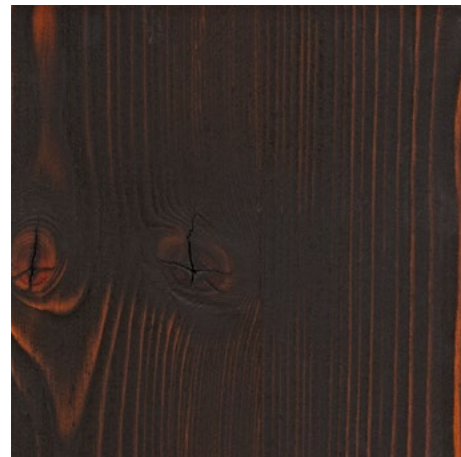

Sugi



Wabi Sabi

# SECURLAP

## MANIGLIE HANDLES

Un'attenzione particolare viene riservata alla scelta della giusta maniglia sia in termini di funzionalità che estetica. Punto di forza è l'utilizzo della stessa finitura sulle diverse tipologie di maniglie proposte anche in abbinata tra porta per garage e porta d'ingresso. Design, funzionalità e estetica per soluzioni d'apertura selezionate da Silvelox e in grado di personalizzare con uno stile unico la porta d'ingresso di casa.

A particular attention is paid to the choice of the most suitable handle both for functionality and aesthetics. An important element is the use of the same finish on the different handles types proposed matched also with garage and entrance door. Design, functionality and aesthetic for opening solutions selected by Silvelox, and able to customize the entrance door with a unique style.



Grey



Bronze



Silver





## CARATTERISTICHE TECNICHE TECHNICAL CHARACTERISTICS

Telaio perimetrale in lamiera di acciaio pressopiegata da 2 mm colore grigio antracite.

Anta costituita da due pannelli sandwich autoportanti in multistrato di Okoumè di spessore 75 mm, disposti in orizzontale e uniti tra di loro meccanicamente.

Guarnizione inferiore in gomma EPDM con profilo a gocciolatoio. Micro costa di sicurezza inserita nella guarnizione inferiore.

Guarnizione perimetrale EPDM antischiacciamento di tenuta all'aria e all'acqua.

Costa di sicurezza inserita sul bordo primario della porta.

Sistema a doppi contrappesi laterali con carter di rivestimento in lamiera 1,2 mm di acciaio pressopiegata colore grigio antracite.

Superficie esterna in legno di Okoumè

Superficie esterna in legno di Okoumè

Maniglia esterna a conchiglia Grey

Serratura su maniglia superiore con cilindro europeo e n° 3 chiavi in dotazione + 1 chiave cantiere.

Porta sezionale con anta apribile in 2 pannelli sovrapponibili.

Trasmittanza termica  $U=1,00 \text{ W/m}^2\text{K}$ .

Porta motorizzata con motore Silvelox: motorizzazione elettromeccanica, centralina elettronica, e micro costa di sicurezza centrale.

Ricevente interna.

2 Telecomandi quadricanale

Porta non debordante.

La porta è utilizzabile manualmente e sbloccabile manualmente in caso di mancanza di corrente

Garanzia sulle parti meccaniche 2 anni o 40.000 manovre.

Garanzia sulla verniciatura del pannello 5 anni

Perimeter frame by 2 mm steel sheet press in anthracite grey.

Leaf consisting of two sandwich panels self-supporting 75 mm thick.

Lower seal in EPDM rubber with drip profile.

Safety sensor inside the lower rubber.

Perimeter anti-pich EPDM seal against water and rain.

Safety edge inserted on the primary edge of the door.

System with double side counterweights with external steel cover 1,2 mm thick anthracite grey.

Outer surface in Okoumè painted or lacquered with water based ecological products.

Superficie esterna in legno di Okoumè

Internal surface in Okoumè painted or lacquered with water based ecological products.

Central external handle Grey

Handle locked with european cylinder. n° 3 supplied + 1 yard key.

Sectional door operating with 2 overlap panels.

Thermal insulationsa  $U=1,00 \text{ W/m}^2\text{K}$ .

Motorized door with Silvelox motor, electronic board, and central safety sensor.

Internal receiver

2 Remotes control

Not protruding door

The port can be used manually and unlocked manually in case of power failure

Warranty on mechanical parts 2 years or 40,000 maneuvers.

Warranty on panel painting 5 years

### INGOMBRI TELAIO PERIMETRALE / PERIMETRIC FRAME ENCUMBRANCE

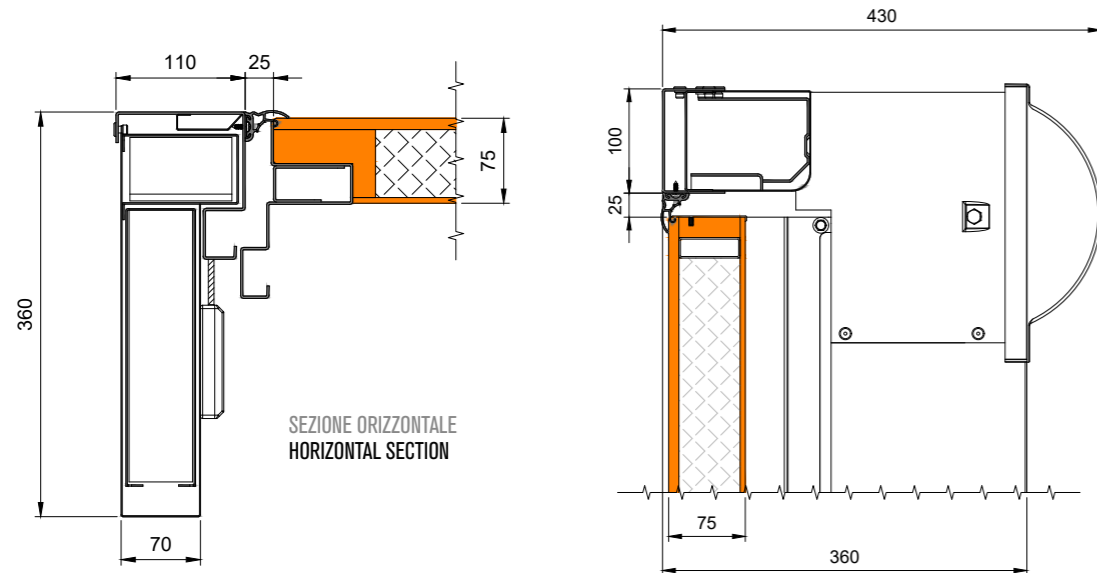

### DETTAGLIO SOGLIA/ THERESHOLD DETAIL

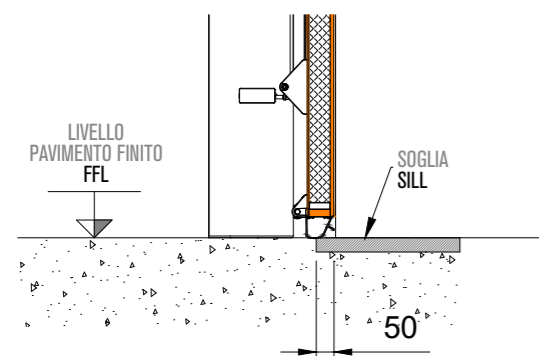

### LATERALE FISSO PREDISPOSTO PER VETRO / FIXED LATERAL PREPARED FOR GLASS

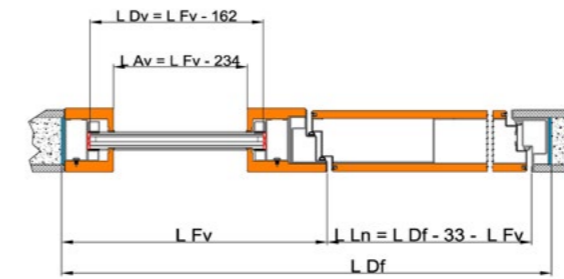

DETTAGLIO LATO SERRATURA  
LOCK SIDE DETAIL

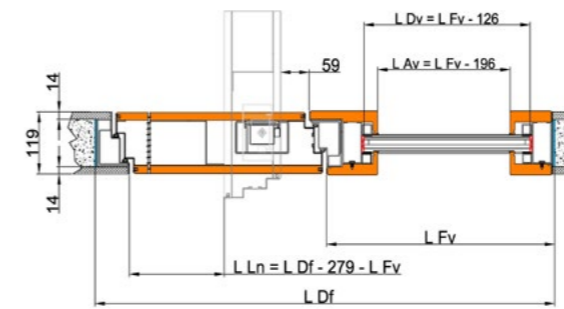

DETTAGLIO LATO CERNIERA  
HINGE SIDE DETAIL

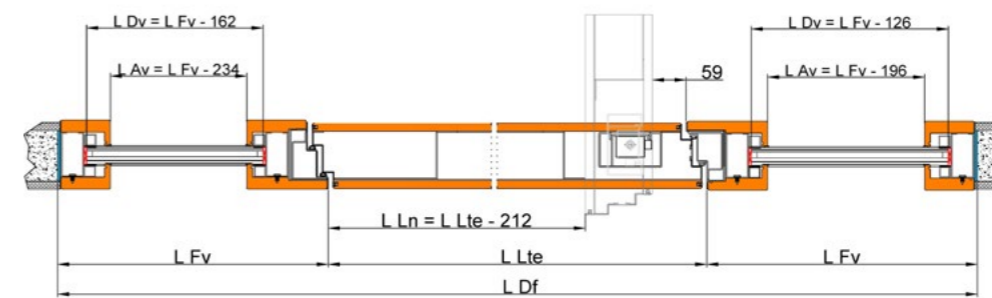

LATERALE DOPPIO  
DOUBLE LATERALS

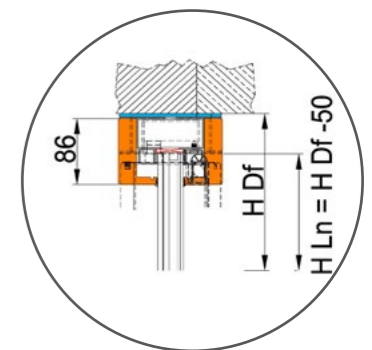
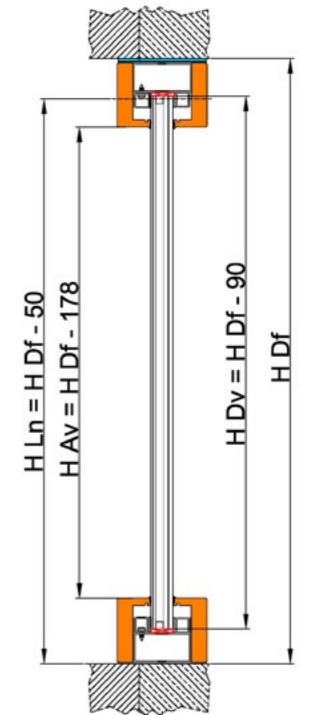

DETTAGLIO LATERALE  
LATERAL DETAIL



SOPRALZO FISSO CIECO IN PANNELLO (STESSA FINITURA DELL'ANTA) / FIXED TRANSOM (SAME FINISHING AS THE DOOR)

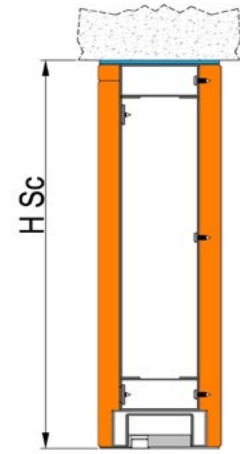

DETTAGLIO SOPRALZO  
TRANSOM DETAIL

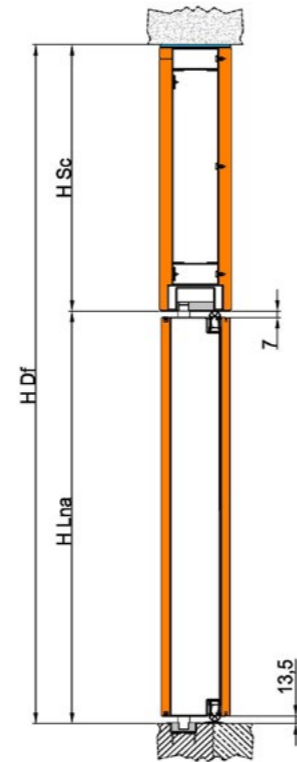

SOPRALZO FISSO PREDISPOSTO PER VETRO / FIXED TRANSOM PREPARED FOR GLASS

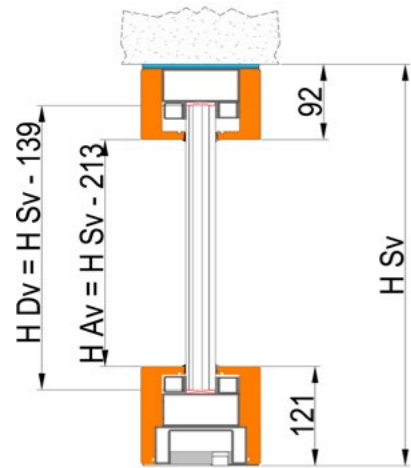

DETTAGLIO SOPRALZO  
TRANSOM DETAIL

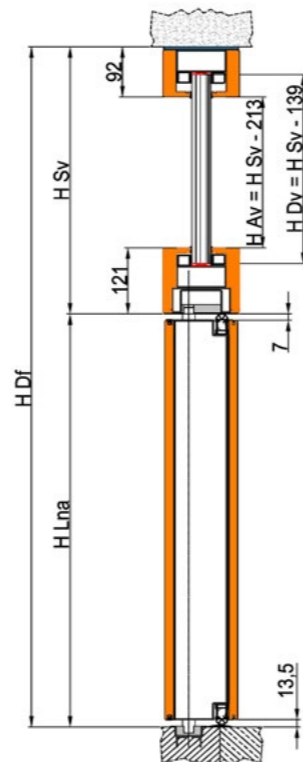

TELAIO IN LUCE / IN BETWEEN INSTALLATIONS

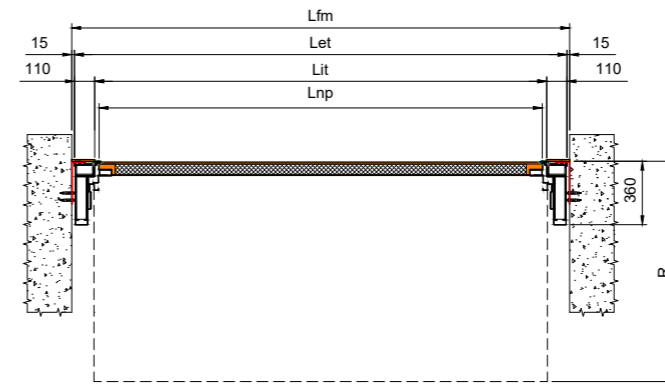

SEZIONE ORIZZONTALE  
HORIZONTAL SECTION

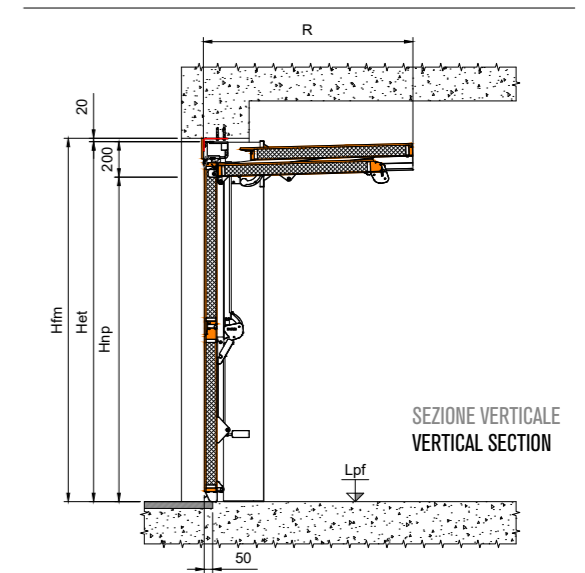

SEZIONE VERTICALE  
VERTICAL SECTION

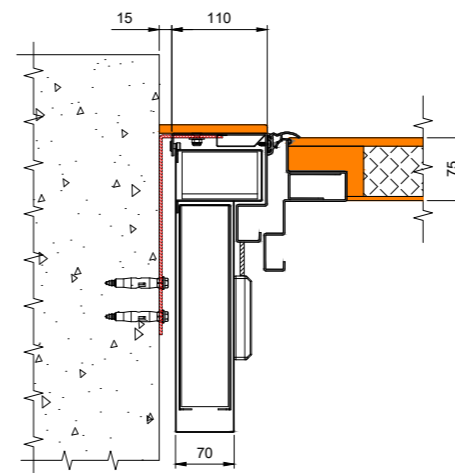

DETTAGLIO TELAIIO IN LUCE SEZIONE ORIZZONTALE  
HORIZONTAL SECTION

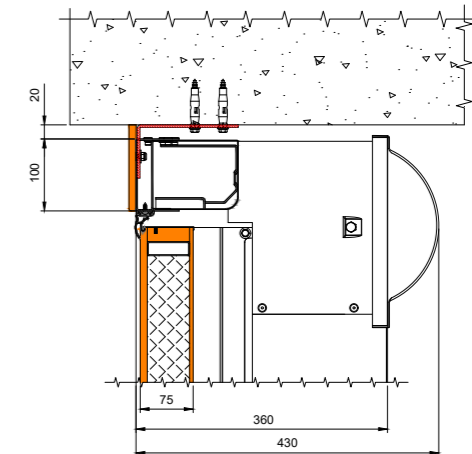

DETTAGLIO TELAIIO IN LUCE SEZIONE VERTICALE  
VERTICAL SECTION

MISURE IN LARGHEZZA [mm] / MEASUREMENTS IN WIDTH [mm]			
<b>Let</b>	Luca esterna telaio	Outer Frame Width	A descrizione del cliente Client's description
<b>Lfm</b>	Luca foro muro	Wall opening Width	Let + 30mm
<b>Lit</b>	Luca interno telaio	Internal Frame Width	Let - 220mm
<b>Lnp</b>	Luca netta passaggio	Net Passage With	Let - 320mm

MISURE IN ALTEZZA [mm] / MEASUREMENTS IN HEIGHT [mm]			
<b>Het</b>	Altezza esterna telaio	Outer Frame Height	A descrizione del cliente Client's description
<b>Hfm</b>	Altezza foro muro	Wall opening Height	Het + 20mm
<b>Hnp</b>	Altezza netta passaggio	Net Height Passage	Het - 200mm
<b>Lpf</b>	Livello pavimento finito	Finished Floor Level	A descrizione del cliente Client's description



TELAIO PARZIALMENTE IN LUCE / IN BETWEEN INSTALLATIONS

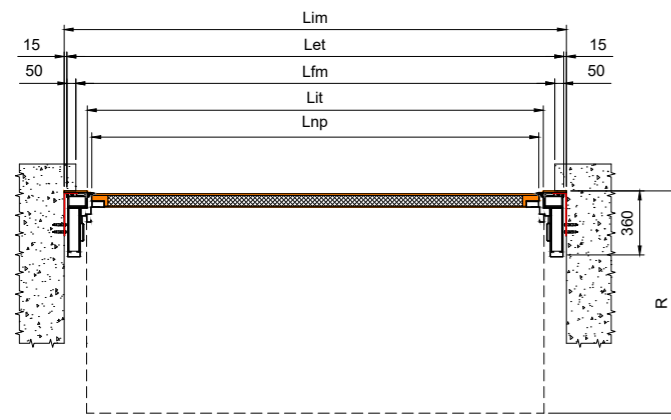

SEZIONE ORIZZONTALE  
HORIZONTAL SECTION

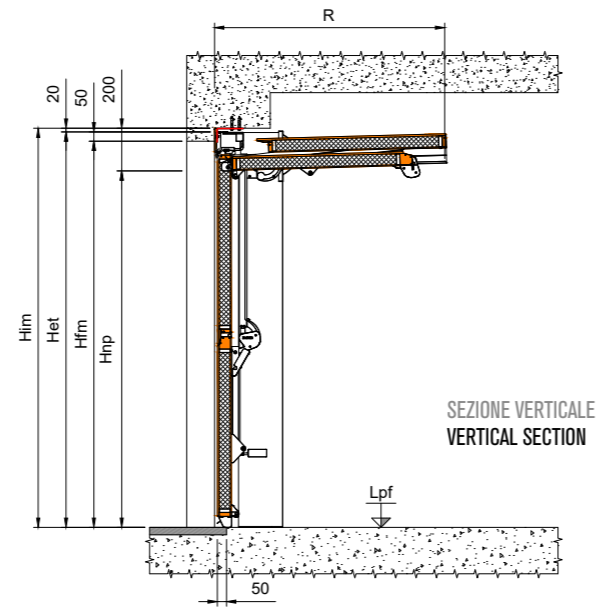

SEZIONE VERTICALE  
VERTICAL SECTION

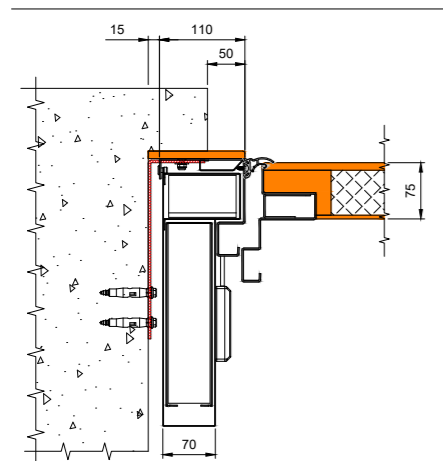

DETTAGLIO TELAILO PARZIALMENTE IN LUCE SEZIONE ORIZZONTALE  
IN BETWEEN PARTIAL INSTALLATION HORIZONTAL SECTION

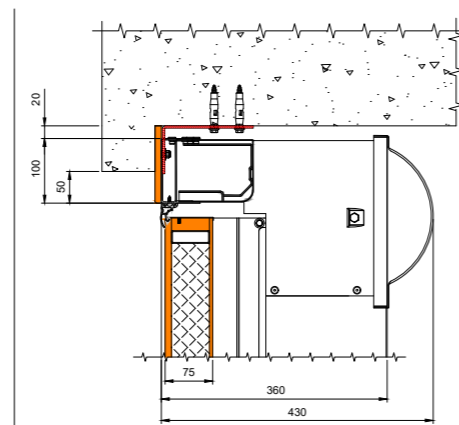

DETTAGLIO TELAILO PARZIALMENTE IN LUCE SEZIONE VERTICALE  
IN BETWEEN PARTIAL INSTALLATION VERTICAL SECTION

MISURE IN LARGHEZZA [MM] / MEASUREMENTS IN WIDTH [mm]			
<b>Let</b>	Luca esterna telaio	Outer Frame Width	A descrizione del cliente Client's description
<b>Lfm</b>	Luca foro muro	Wall opening Width	Let - 100mm
<b>Lim</b>	Luca interno muro	Internal Wall Width	Let + 30mm
<b>Lit</b>	Luca interno telaio	Internal Frame Width	Let - 220mm
<b>Lnp</b>	Luca netta passaggio	Net Passage Width	Let - 320mm

MISURE IN ALTEZZA [mm] / MEASUREMENTS IN HEIGHT [mm]			
<b>Het</b>	Altezza esterna telaio	Outer Frame Height	A descrizione del cliente Client's description
<b>Hfm</b>	Altezza foro muro	Wall opening Height	Het - 50mm
<b>Him</b>	Altezza interno muro	Internal wall Height	Het + 20mm
<b>Hnp</b>	Altezza netta passaggio	Net Passage Height	Het - 200mm
<b>Lpf</b>	Livello pavimento finito	Finished Floor Level	A descrizione del cliente Client's description

TELAIO OLTRE LUCE IN BATTUTA / WALL BEHIND INSTALLATIONS

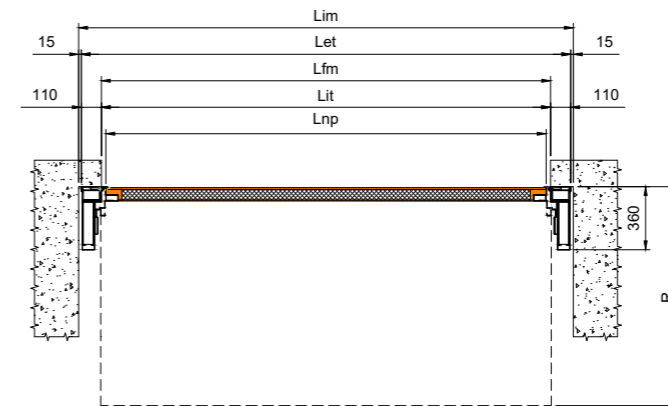

SEZIONE ORIZZONTALE  
HORIZONTAL SECTION

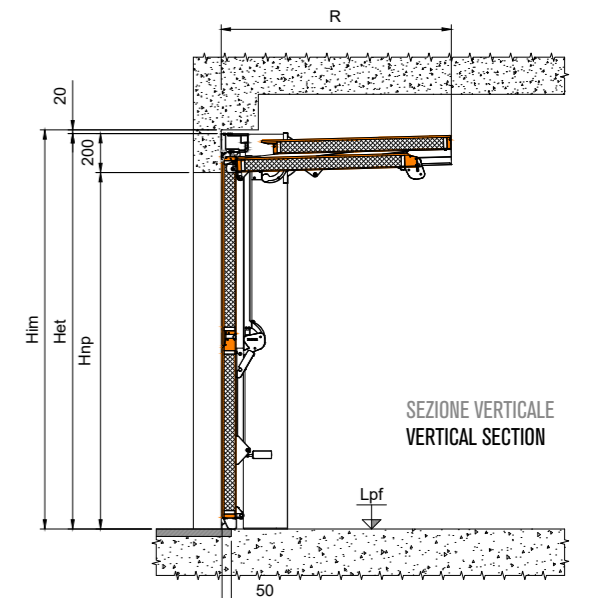

SEZIONE VERTICALE  
VERTICAL SECTION

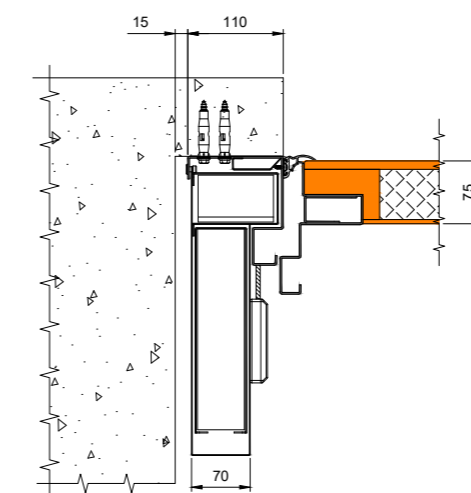

DETTAGLIO TELAILO OLTRE LUCE IN BATTUTA SEZIONE ORIZZONTALE  
WALL BEHIND INSTALLATION HORIZONTAL SECTION

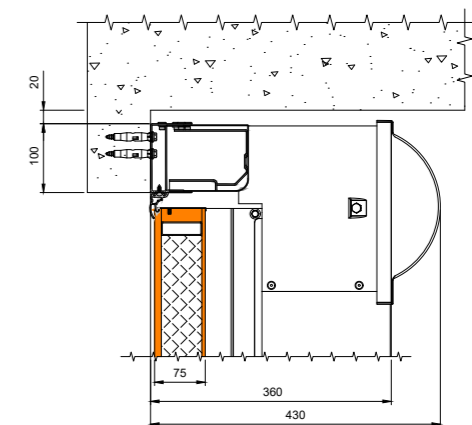

DETTAGLIO TELAILO OLTRE LUCE IN BATTUTA SEZIONE VERTICALE  
WALL BEHIND INSTALLATION VERTICAL SECTION

MISURE IN LARGHEZZA [MM] / MEASUREMENTS IN WIDTH [mm]			
<b>Let</b>	Luca esterna telaio	Outer Frame Width	A descrizione del cliente Client's description
<b>Lfm</b>	Luca foro muro	Wall opening Width	Let - 220mm
<b>Lim</b>	Luca interno muro	Internal Wall Width	Let + 30mm
<b>Lit</b>	Luca interno telaio	Internal Frame Width	Let - 220mm
<b>Lnp</b>	Luca netta passaggio	Net Passage Width	Let - 320mm

MISURE IN ALTEZZA [mm] / MEASUREMENTS IN HEIGHT [mm]			
<b>Het</b>	Altezza esterna telaio	Outer Frame Height	A descrizione del cliente Client's description
<b>Him</b>	Altezza interno muro	Internal wall Height	Het + 20mm
<b>Hnp</b>	Altezza netta passaggio	Net Passage Height	Het - 200mm
<b>Lpf</b>	Livello pavimento finito	Finished Floor Level	A descrizione del cliente Client's description



TRAIETTORIE E INGOMBRI / ENCUMBRANCES AND TRAJECTORY

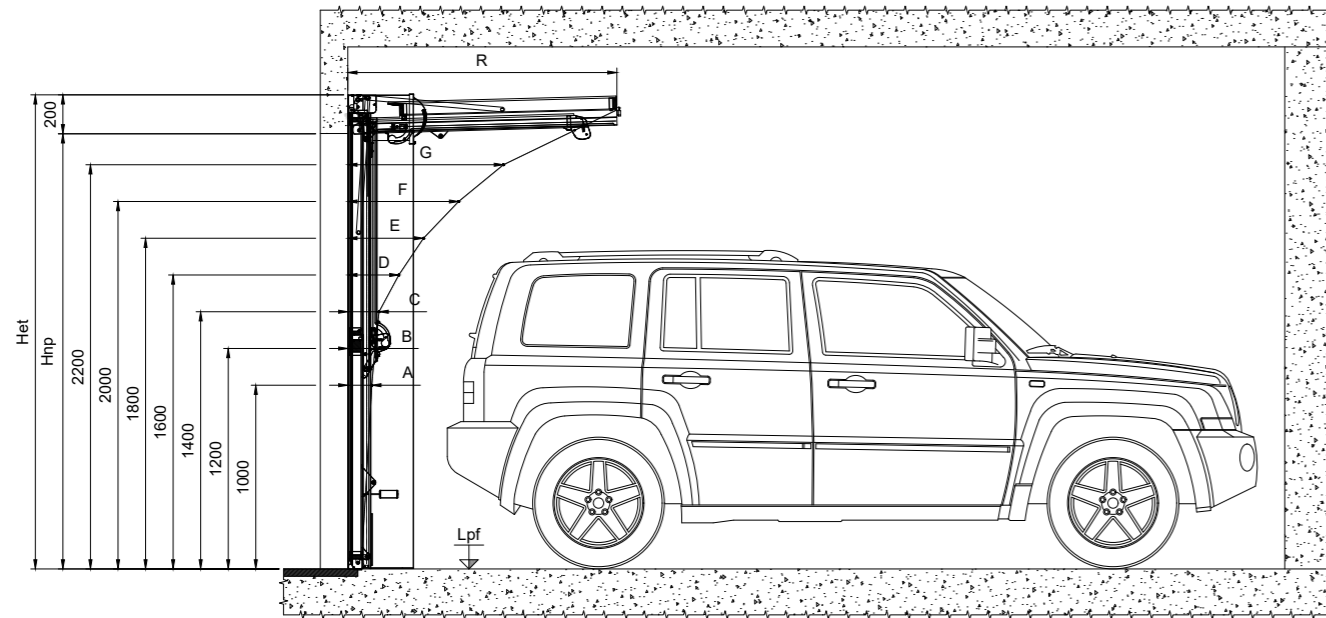

MISURE IN ALTEZZA [mm] / MEASUREMENTS IN HEIGHT [mm]			
<b>Het</b>	Altezza esterna telaio	Outer Frame Height	A descrizione del cliente Client's description
<b>Hnp</b>	Altezza netta passaggio	Net passage Height	Het - 200mm
<b>Lpf</b>	Livello pavimento finito	Finished Floor Level	A descrizione del cliente

H esterno telaio	H passaggio	"A H 1000"	"B H 1200"	"C H 1400"	"D H 1600"	"E H 1800"	"F H 2000"	"G H 2200"	R*
1980	1730	159	244	394	602	924	/	/	1165
2030	1780	156	227	369	564	858	/	/	1190
2080	1830	152	211	344	525	791	/	/	1215
2130	1880	149	194	319	487	725	/	/	1240
2180	1930	147	186	300	460	685	/	/	1265
2230	1980	145	177	281	432	646	/	/	1290
2280	2030	142	169	261	405	606	/	/	1315
2330	2080	140	160	242	377	566	776	/	1340
2380	2130	138	158	227	357	536	741	/	1365
2430	2180	137	155	213	338	505	706	/	1390
2480	2230	135	153	198	318	475	670	/	1415
2530	2280	133	150	183	298	444	635	896	1440
2580	2330	131	148	170	278	412	603	847	1464
2630	2380	130	147	168	272	405	590	820	1515
2680	2430	129	146	166	267	399	577	793	1565
2730	2480	128	144	165	262	394	564	766	1614
2780	2530	127	143	163	257	388	551	739	1664
2830	2580	127	142	162	253	383	539	726	1714
2880	2630	126	141	160	249	377	527	714	1764
2930	2680	126	140	159	245	372	514	701	1814
2980	2730	125	139	157	241	366	502	688	1864

PLANIMETRIA / PLAN VIEW

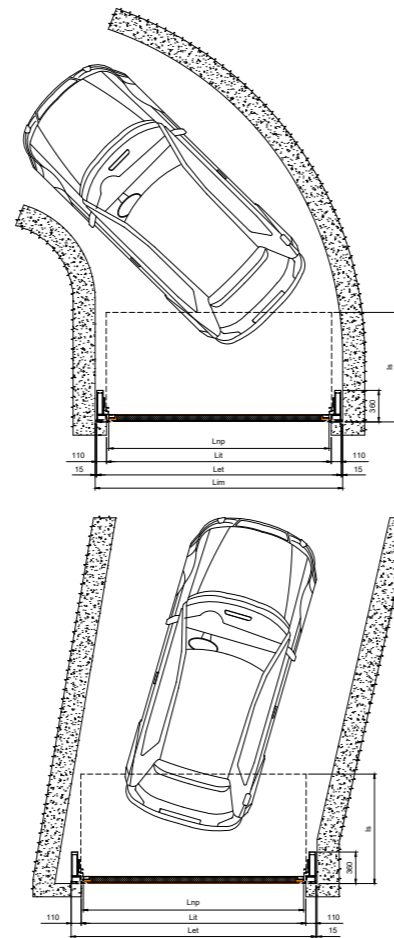

\* La quota R nel punto centrale di attacco cinghia la quota aumenta di circa 95 mm  
 \* The dimension R in the central point of the belt attachment the height increases by about 95 mm









I nostri cataloghi sono stampati  
su carta ecologica certificata FSC

Our catalogs are printed  
on FSC certified ecological paper

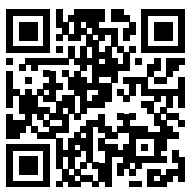

**SILVELOX**  
GROUP SPA

**SILVELOX GROUP SPA**

**Headquarters and Production plant:**

Viale Venezia, 37 I-38050 Castelnuovo - Trento - Italy

Tel. (+39) 0461 755 755 - Fax (+39) 0461 752 466

info@silvelox.it - silvelox@cgn.legalmail.it - www.silvelox.it

**Production plant:**

Via Rossi, 14 I-25010 Remedello - Brescia - Italy

Tel. (+39) 030 258 5500 - Fax (+39) 030 258 2537

seip@silvelox.it - www.seipdoors.it

